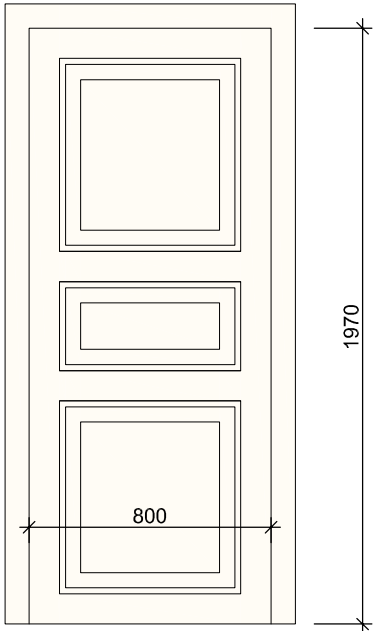
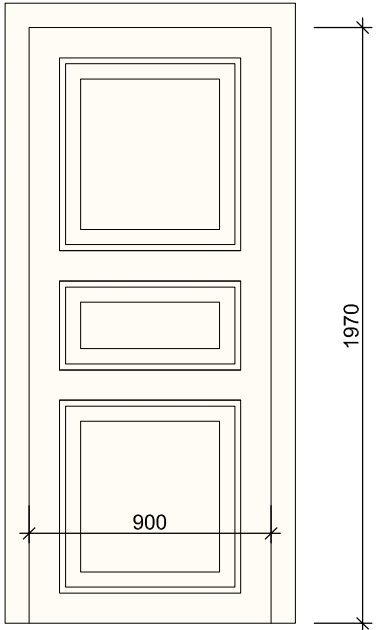
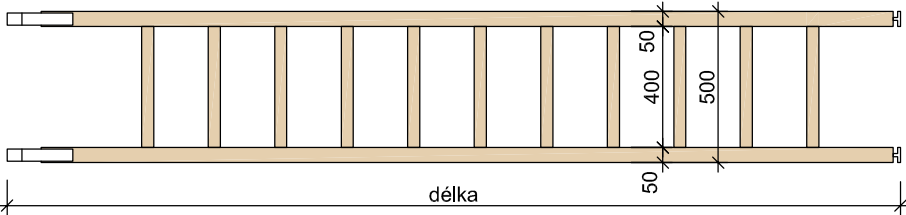
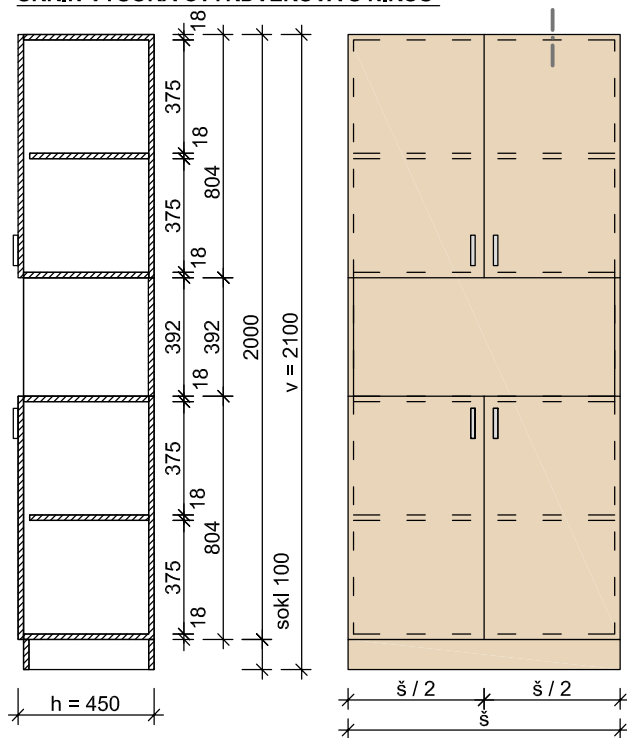

08 Tabulka truhlářských výrobků.

Ozn.	Schéma, popis	Počet ks
D1	<p><u>DVEŘE JEDNOKŘÍDLOVÉ KAZETOVÉ</u></p>  <p>Dveře interiérové jednokřídlé otvíravé v dřevěných obložkových zárubních hladkých se stejnou povrchovou úpravou jako dvevní křídlo. Křídlo s kazetové, povrchová úprava stříkaný interiérový lak, odstín bílý (slonová kost) dle stávajících dveří.</p> <p>Rozm. světlého otvoru: 800 x 1970 mm</p>	2x P
D2	<p><u>DVEŘE JEDNOKŘÍDLOVÉ KAZETOVÉ</u></p>  <p>Dveře interiérové jednokřídlé otvíravé v dřevěných rámových zárubních hladkých se stejnou povrchovou úpravou jako dvevní křídlo. Křídlo s kazetové, povrchová úprava stříkaný interiérový lak, odstín bílý (slonová kost) dle stávajících dveří.</p> <p>Rozm. světlého otvoru: 900 x 1970 mm</p>	1x L
64 65 66 67	<p><u>ŽEBŘÍK DŘEVĚNÝ ZÁVĚSNÝ S HÁKY</u></p>  <p>Rozm.: 2900 x 500 mm - 2 ks 2600 x 500 mm - 1 ks 2350 x 500 mm - 1 ks 2200 x 500 mm - 1 ks</p> <p>- Konstrukce nohou a stupnic je dřevěná masivní smrková, z hranolů 50x100 mm, povrchová úprava bezbarvým matným interiérovým lakem. - Háky jsou z ohýbané nerezové páskoviny š. 40 mm, r.š. 330 mm, šroubované k dřevěné konstrukci. - Nohy jsou opatřeny protiskluznými rektifikačními patkami</p>	

1
2
4**SKŘÍŇ VYSOKÁ ČTYŘDVEŘOVÁ S NIKOU****Korpus**

- boky a záda LTD tl. 18 mm, dekor světlé dřevo, ABS hrany tl. 2 mm

Dvířka

- LTD tl. 18 mm, dekor světlé dřevo, ABS hrany tl. 2 mm

Kování

- celokovový závěs NK pro naložená dvířka, úchytka CR mat.

Sokl

- LTD tl. 18 mm, dekor světlé dřevo, ABS hrany tl. 2 mm, výška 100 mm.

Police

- LTD tl. 18 mm, dekor světlé dřevo, ABS hrany tl. 2 mm
- volně nastavitelné, 2 ks

Rozm.: 950 x 2100 x 450 mm - 4 ks
900 x 2100 x 450 mm - 2 ks
850 x 2100 x 450 mm - 4 ks

3

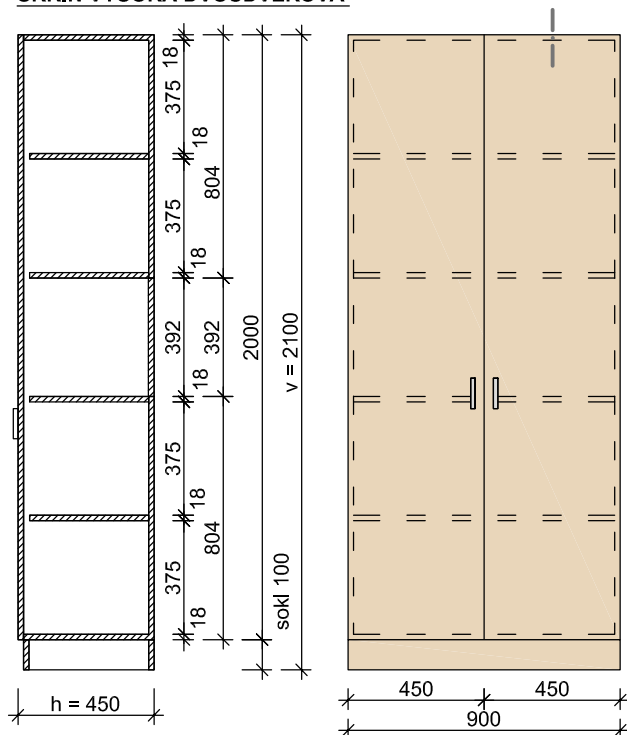
SKŘÍŇ VYSOKÁ DVOUDVEŘOVÁ**Korpus**

- boky a záda LTD tl. 18 mm, dekor světlé dřevo, ABS hrany tl. 2 mm

Dvířka

- LTD tl. 18 mm, dekor světlé dřevo, ABS hrany tl. 2 mm

Kování

- celokovový závěs NK pro naložená dvířka, úchytka CR mat.

Sokl

- LTD tl. 18 mm, dekor světlé dřevo, ABS hrany tl. 2 mm, výška 100 mm.

Police

- LTD tl. 18 mm, dekor světlé dřevo, ABS hrany tl. 2 mm
- volně nastavitelné, 4 ks

Rozm.: 900 x 2100 x 450 mm - 2 ks

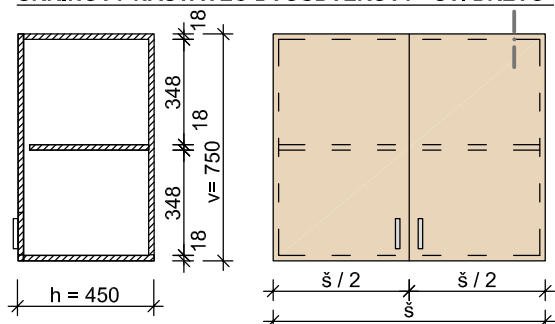
18
19
20
21
22**SKŘÍŇOVÝ NÁSTAVEC DVOUDVEŘOVÝ - SV. DŘEVO****Korpus**

- boky a záda LTD tl. 18 mm, dekor světlé dřevo, ABS hrany tl. 2 mm

Dvířka

- LTD tl. 18 mm, dekor světlé dřevo, ABS hrany tl. 2 mm

Kování

- celokovový závěs NK pro naložená dvířka, úchytka CR mat.

Police

- LTD tl. 18 mm, dekor světlé dřevo, ABS hrany tl. 2 mm
- volně nastavitelná, 1 ks

Rozm.:

v šířkách 950 (4ks), 900 (4ks), 700 (2ks), 800 (2ks) a 850 (5ks) mm

23
24
25
26
27

SKŘÍŇOVÝ NÁSTAVEC DVOUDVEŘOVÝ - BÍLÝ

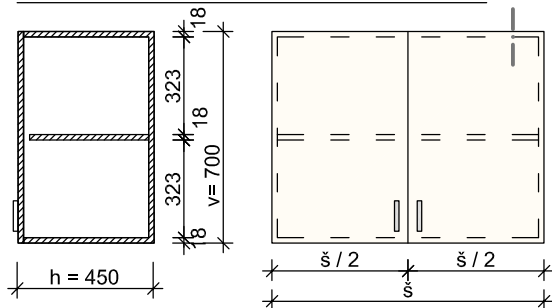

Korpus

- boky a záda LTD tl. 18 mm, dekor světlé dřevo, ABS hrany tl. 2 mm

Dvířka

- LTD tl. 18 mm, dekor bílý (slonová kost), ABS hrany tl. 2 mm

Kování

- celokovový závěs NK pro naložená dvířka, úchytka CR mat.

Police

- LTD tl. 18 mm, dekor světlé dřevo, ABS hrany tl. 2 mm
- volně nastavitelná, 1 ks

Rozm.:

v šířkách 950 (4ks), 900 (4ks), 700 (2ks), 800 (2ks) a 850 (5ks) mm

5

SKŘÍŇ VYSOKÁ DVOUDVEŘOVÁ S NEREZ. VODÍCÍ TRUBKOU

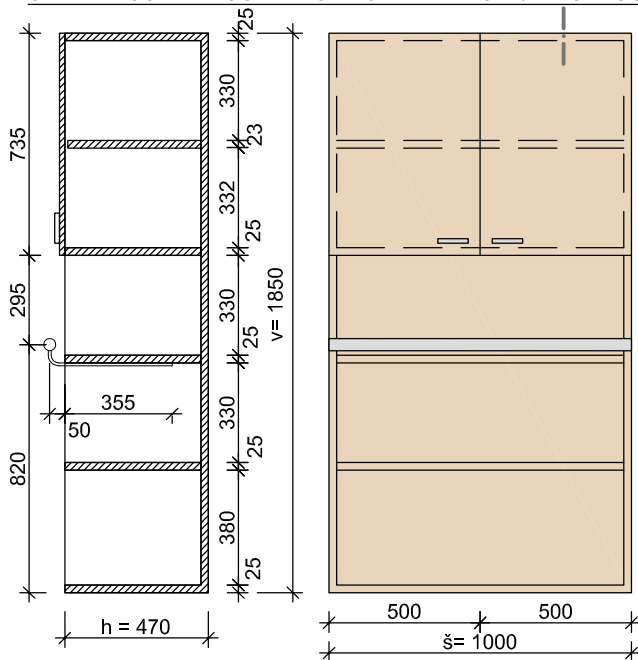

Korpus

- boky a záda LTD tl. 25 mm, dekor světlé dřevo - dle stávajících skříní (bříza), ABS hrany tl. 2 mm
- skříň šroubována - stabilizována k příčce přes distanční lať tl. 50 mm

Dvířka

- LTD tl. 18 mm, dekor světlé dřevo dle stávající stěny, ABS hrany tl. 2 mm

Kování

- celokovový závěs NK pro naložená dvířka, úchytka CR mat.
- nerezová vodící trubka Ø 40 mm s úchyty z páskoviny na spodní líc police

Police

- LTD tl. 25 mm, dekor světlé dřevo, ABS hrany tl. 2 mm, pevně zabudované 4 ks

Rozm.: 1000 x 1850 x 470 mm - 2ks

6

SKŘÍŇ VYSOKÁ DVOUDVEŘOVÁ

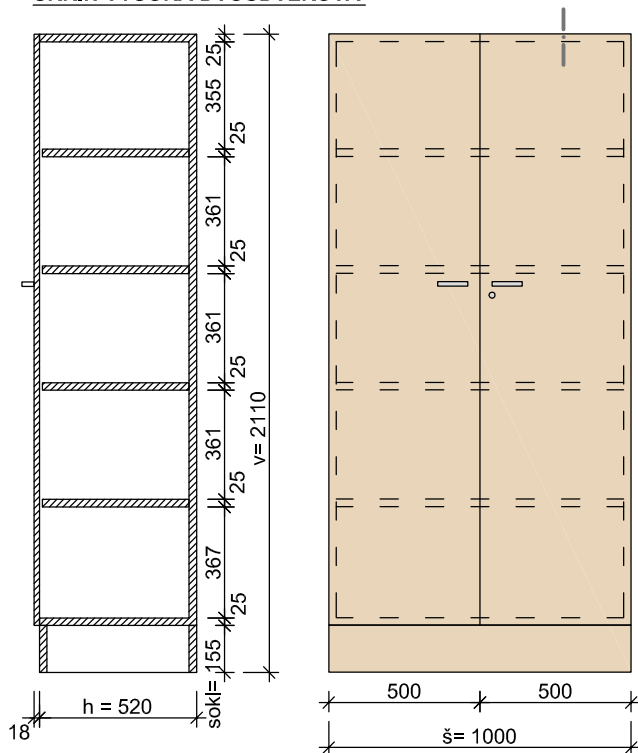

Korpus

- boky, záda a sokl z LTD tl. 25 mm, dekor světlé dřevo dle stávajících skříní (bříza), ABS hrany tl. 2 mm

Dvířka

- LTD tl. 18 mm, dekor světlé dřevo, ABS hrany tl. 2 mm

Kování

- celokovový závěs NK pro naložená dvířka, úchytka CR mat.
- zámek

Police

- LTD tl. 25 mm, dekor světlé dřevo, ABS hrany tl. 2 mm
- volně nastavitelné, 4 ks

Rozm.: 1000 x 2110 x 520 mm - 1 ks

7

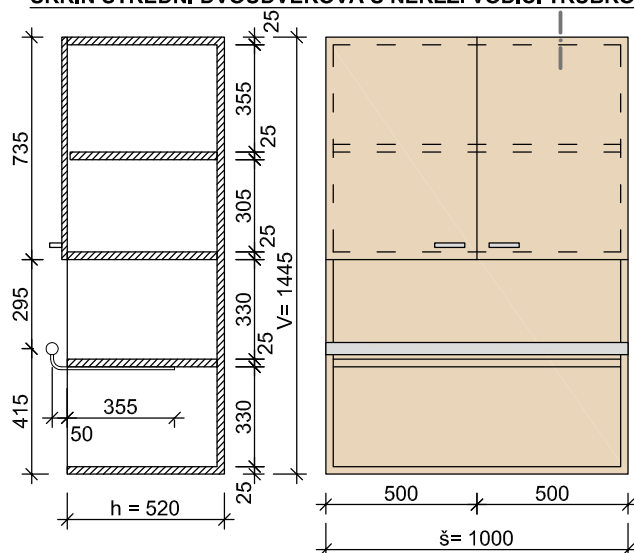
SKŘÍŇ STŘEDNÍ DVOUDVEŘOVÁ S NEREZ. VODÍCÍ TRUBKOU**Korpus**

- boky a záda z LTD tl. 25 mm, dekor světlé dřevo dle stávajících skříní (bříza), ABS hrany tl. 2 mm

Dvířka

- LTD tl. 18 mm, dekor světlé dřevo, ABS hrany tl. 2 mm

Kování

- celokovový závěs NK pro naložená dvířka, úchytky CR mat.
- nerezová vodící trubka Ø 40 mm s úchyty z páskoviny na spodní líc police

Police

- LTD tl. 25 mm, dekor světlé dřevo, ABS hrany tl. 2 mm
- pevně zabudované, 3 ks

Rozm.: 1000 x 1445 x 520 mm - 2 ks

8

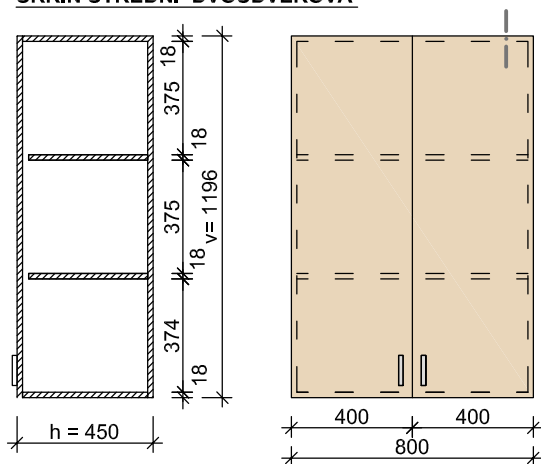
SKŘÍŇ STŘEDNÍ DVOUDVEŘOVÁ**Korpus**

- boky a záda LTD tl. 18 mm, dekor světlé dřevo, ABS hrany tl. 2 mm

Dvířka

- LTD tl. 18 mm, dekor světlé dřevo, ABS hrany tl. 2 mm

Kování

- celokovový závěs NK pro naložená dvířka, úchytky CR mat.

Police

- LTD tl. 18 mm, dekor světlé dřevo, ABS hrany tl. 2 mm
- volně nastavitelné, 2 ks

Rozm.: 800 x 1196 x 450 mm - 2 ks

9

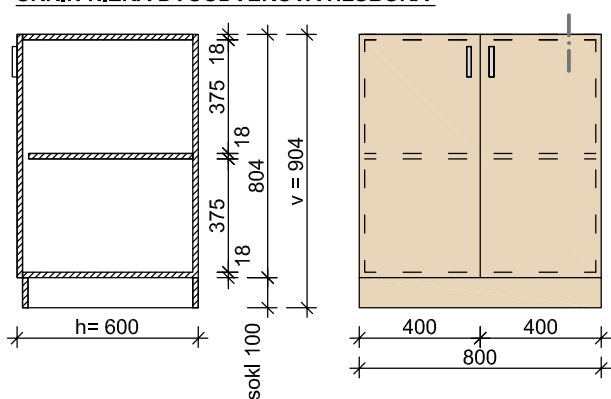
SKŘÍŇ NÍZKÁ DVOUDVEŘOVÁ HLUBOKÁ**Korpus**

- boky a záda LTD tl. 18 mm, dekor světlé dřevo, ABS hrany tl. 2 mm

Dvířka

- LTD tl. 18 mm, dekor světlé dřevo, ABS hrany tl. 2 mm

Kování

- celokovový závěs NK pro naložená dvířka, úchytky CR mat.

Sokl

- LTD tl. 18 mm, dekor světlé dřevo, ABS hrany tl. 2 mm, výška 100 mm.

Police

- LTD tl. 18 mm, dekor světlé dřevo, ABS hrany tl. 2 mm
- volně nastavitelné, 1 ks

Rozm.: 800 x 904 x 600 mm - 2 ks

42

43

44

KONTEJNER ČTYŘZÁSUVKOVÝ**Korpus a čela zásuvek**

- boky a záda a čela zásuvek LTD tl. 18 mm, ABS hrany tl. 2 mm
- dekor světlé dřevo - 10ks
- dekor světlé dřevo bříza (dle stávajících skříní m.č. 118a) - 2 ks
- odstín světle šedý - 3 ks

Kování

- celokovový kolečkový zásuvkový pojezd, úchytky CR mat, zámek
- celoplastová nábytková dvojkolečka typu A pr.40mm, 4 ks

Rozměry bez rozdílů dekoru: 420 x 610 x 600 mm

10

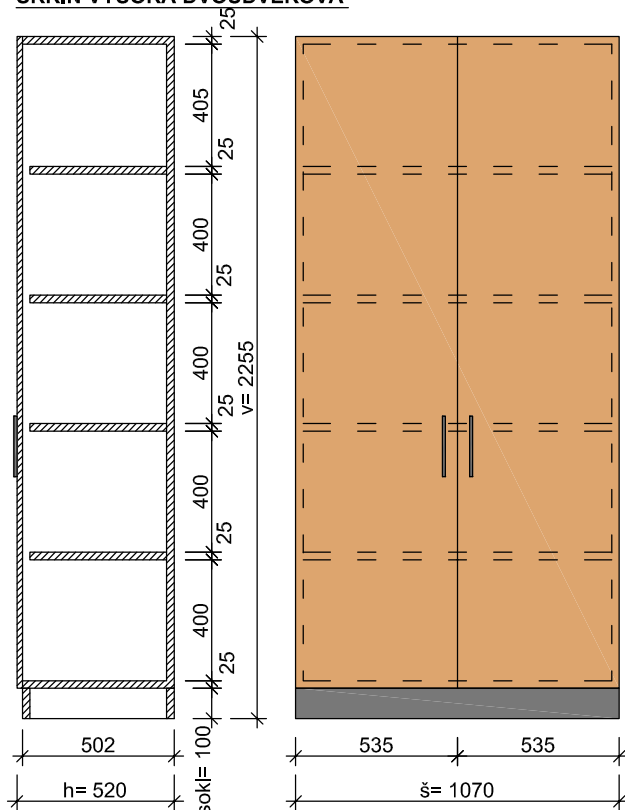
SKŘÍŇ VYSOKÁ DVOUDVEŘOVÁ**Korpus**

- boky a záda LTD tl. 25 mm, odstín antracit (dle stávajících skříní), ABS hrany tl. 2 mm
- skříň šroubována - stabilizována k příčce přes distanční lať tl. 50 mm

Dvířka

- LTD tl. 18 mm, dekor tmavé dřevo borovice sukátá (dle stávajících skříní), ABS hrany tl. 2 mm

Kování

- celokovový závěs NK pro naložená dvířka, úchytka černá plastová

Police

- LTD tl. 25 mm, odstín antracit, ABS hrany tl. 2 mm
- volně nastavitelné, 4 ks

Rozm.: 1070 x 2255 x 520 mm - 2 ks

11

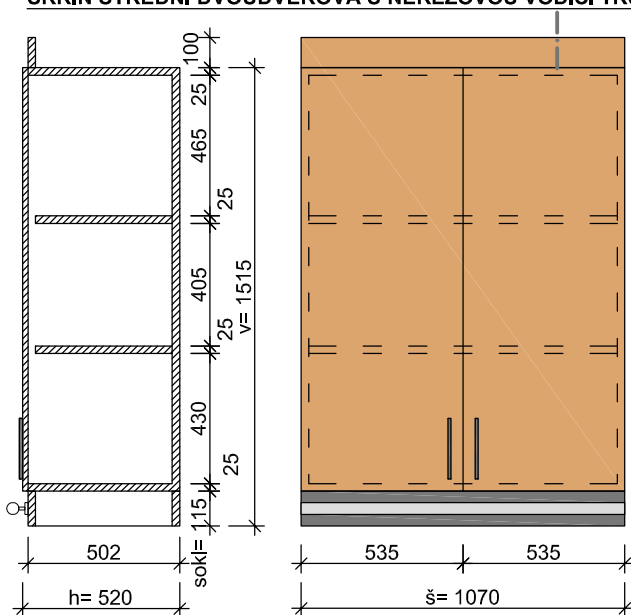
SKŘÍŇ STŘEDNÍ DVOUDVEŘOVÁ S NEREZOVOU VODÍČÍ TRUBKOU**Korpus**

- boky, záda a sokl z LTD tl. 25 mm, odstín antracit (dle stávajících skříní), ABS hrany tl. 2 mm
- skříň šroubována - stabilizována k příčce přes distanční lať tl. 50 mm

Dvířka a horní krycí lišta š. 100 mm

- LTD tl. 18 mm, dekor tmavé dřevo borovice sukátá (dle stávajících skříní), ABS hrany tl. 2 mm

Kování

- celokovový závěs NK pro naložená dvířka, úchytka černá plastová
- nerezová vodíčí trubka Ø 40 mm s úchyty

Police

- LTD tl. 25 mm, odstín antracit, ABS hrany tl. 2 mm
- volně nastavitelné, 2 ks

Rozm.: 1070 x 1515 x 520 mm - 2 ks

31

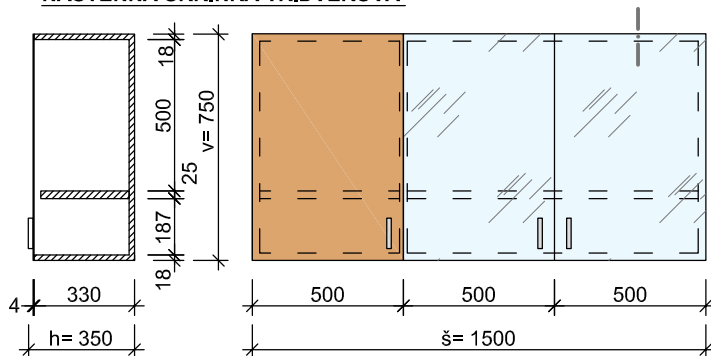
NÁSTĚNNÁ SKŘÍŇKA TŘÍDVEŘOVÁ**Korpus**

- boky a záda LTD tl. 18 mm, odstín antracit (dle stávajících skříní), ABS hrany tl. 2 mm

Dvířka

- 2x čiré sklo float tl. 4 mm a 1x LTD tl. 18 mm, dekor tmavé dřevo borovice sukátá (dle stávajících skříní), ABS hrany tl. 2 mm

Kování

- celokovový závěs NK pro nalož. dvířka a celokovový závěs IP Mini 26mm pro vrtná skleněná naložená dvířka, s krytkou "O" Cr mat, úchytky CR mat.

Police

- LTD tl. 25 mm, odstín antracit, ABS hrany tl. 2 mm
- volně nastavitelná, 2 ks

Rozm.: 1500 x 750 x 350 mm - 1 ks

12
15

SKŘÍŇ VYSOKÁ DVOUDVEŘOVÁ A SKŘÍŇ VYSOKÁ JEDNODVEŘOVÁ ÚZKÁ

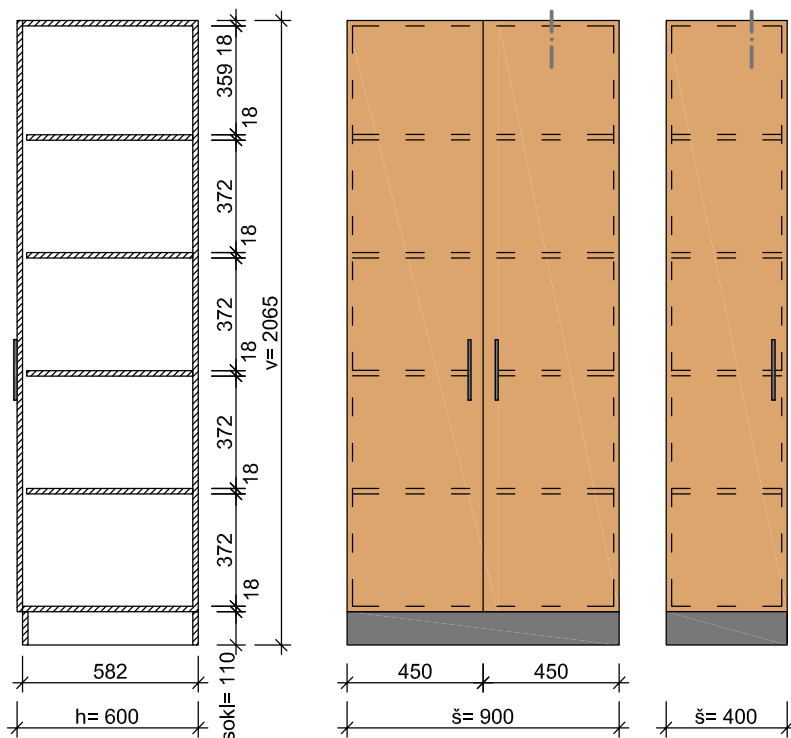

Korpus

- boky, záda a sokl z LTD tl. 18 mm, odstín černý (dle stávajících skříní), ABS hrany tl. 2 mm

Dvířka

- LTD tl. 18 mm, dekor tmavé dřevo olše (dle stávajících skříní), ABS hrany tl. 2 mm

Kování

- celokovový závěs NK pro naložená dvířka, úchytka černá plastová

Police

- LTD tl. 18 mm, odstín antracit, ABS hrany tl. 2 mm
- volně nastavitelné, 4 ks

Rozm.: 900 x 2065 x 600 mm - 2 ks

Rozm.: 400 x 2065 x 600 mm - 1 ks

13
14
16

SKŘÍŇ S NEREZOVOU VODÍČÍ TRUBKOU STŘEDNÍ DVOUDVEŘOVÁ A ÚZKÁ JEDNODVEŘOVÁ

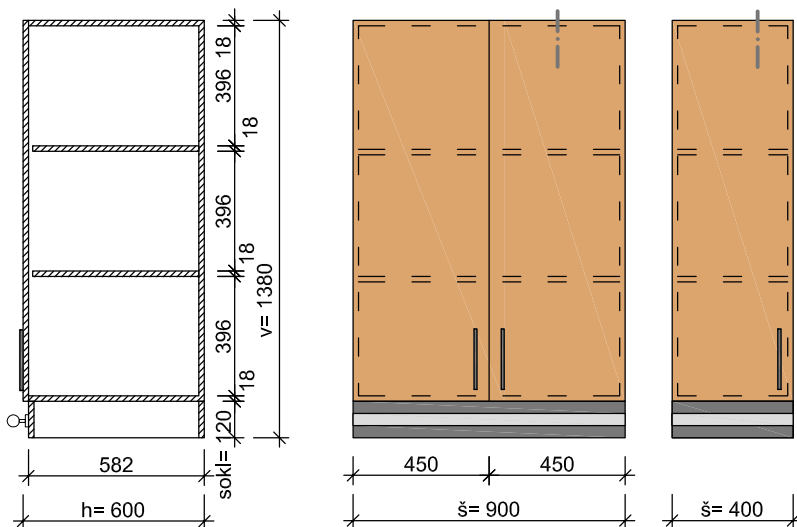

Korpus

- boky, záda a sokl z LTD tl. 18 mm, odstín černý (dle stávajících skříní), ABS hrany tl. 2 mm

Dvířka

- LTD tl. 18 mm, dekor tmavé dřevo olše (dle stávajících skříní), ABS hrany tl. 2 mm

Kování

- celokovový závěs NK pro naložená dvířka, úchytka černá plastová
- nerez. vodící trubka Ø 40 mm s úchyty

Police

- LTD tl. 18 mm, odstín černý, ABS hrany tl. 2 mm
- volně nastavitelné, 2 ks

Rozm.: 900 x 1380 x 600 mm - 2 ks

800 x 1380 x 600 mm - 1 ks

Rozm.: 400 x 1380 x 600 mm - 2 ks

17

SKŘÍŇ NÍZKÁ DVOUDVEŘOVÁ HLUBOKÁ

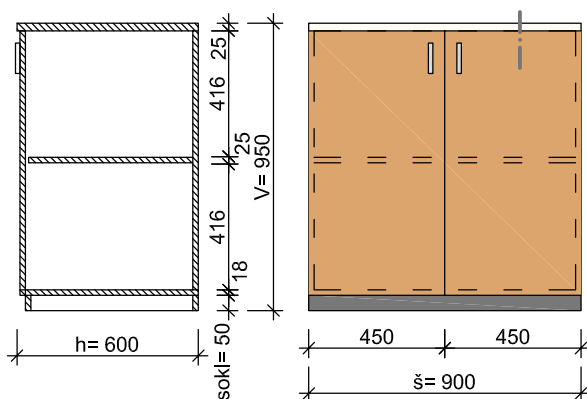

Krycí deska

- LTD tl. 25 mm, odstín bílý (slonová kost), ABS hrany tl. 2 mm

Korpus

- boky, záda a sokl z LTD tl. 18 mm, odstín černý (dle stávajících skříní), ABS hrany tl. 2 mm

Dvířka

- LTD tl. 18 mm, dekor tmavé dřevo olše (dle stávajících skříní), ABS hrany tl. 2 mm

Kování

- celokovový závěs NK pro nalož. dvířka, úchytka černá plastová

Police

- LTD tl. 25 mm, odstín černý, ABS hrany tl. 2 mm
- pevně zabudovaná, 2 ks

Rozm.: 900 x 950 x 600 mm - 5 ks

28

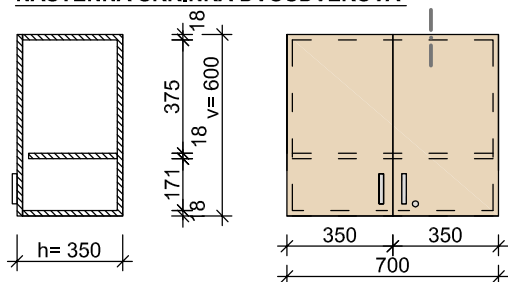
NÁSTĚNNÁ SKŘÍŇKA DVOUDVEŘOVÁ

Rozm.: 700 x 600 x 350 mm - 1 ks

Korpus

- boky a záda LTD tl. 18 mm, dekor světlé dřevo, ABS hrany tl. 2 mm

Dvířka

- LTD tl. 18 mm, dekor světlé dřevo, ABS hrany tl. 2 mm

Kování- celokovový závěs NK pro naložená dvířka, úchytky CR mat.
- zámek**Police**- LTD tl. 18 mm, dekor světlé dřevo, ABS hrany tl. 2 mm
- volně nastavitelná, 1 ks

29

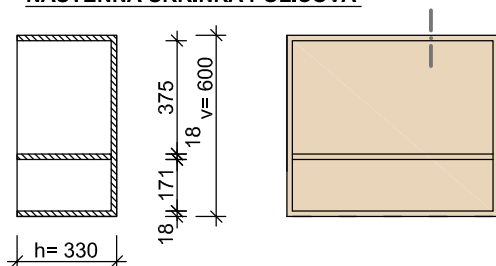
NÁSTĚNNÁ SKŘÍŇKA POLICOVÁ

Rozm.: 700 x 600 x 330 mm - 1 ks

Korpus

- boky a záda LTD tl. 18 mm, dekor světlé dřevo, ABS hrany tl. 2 mm

Dvířka

- LTD tl. 18 mm, dekor světlé dřevo, ABS hrany tl. 2 mm

Kování

- celokovový závěs NK pro naložená dvířka, úchytky CR mat.

Police- LTD tl. 18 mm, dekor světlé dřevo, ABS hrany tl. 2 mm
- volně nastavitelná, 1 ks

30

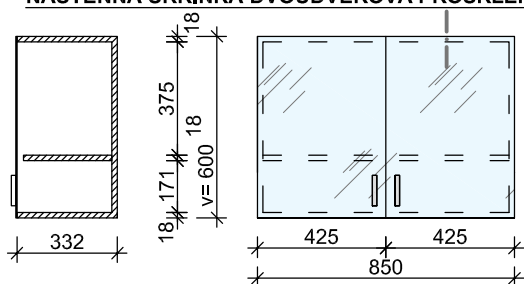
NÁSTĚNNÁ SKŘÍŇKA DVOUDVEŘOVÁ PROSKLENÁ

Rozm.: 850 x 600 x 330 mm - 1 ks

Korpus

- boky a záda LTD tl. 18 mm, dekor světlé dřevo, ABS hrany tl. 2 mm

Dvířka

- čiré sklo float tl. 4 mm

Kování

- celokovový závěs IP Mini 26mm pro vrtaná skleněná naložená dvířka, s krytkou "O" Cr mat, úchytky CR mat.

Police- LTD tl. 18 mm, dekor světlé dřevo, ABS hrany tl. 2 mm
- volně nastavitelná, 1 ks

32

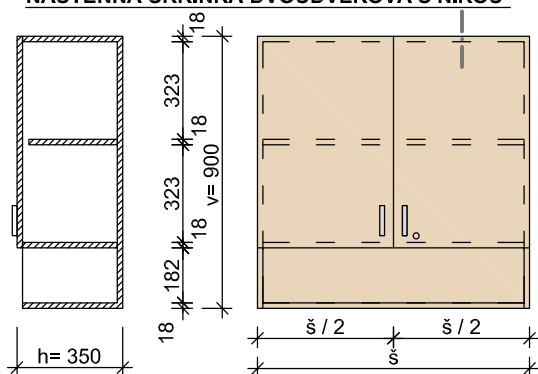
NÁSTĚNNÁ SKŘÍŇKA DVOUDVEŘOVÁ S NIKOU**Korpus**

- boky a záda LTD tl. 18 mm, dekor světlé dřevo, ABS hrany tl. 2 mm

Dvířka

- LTD tl. 18 mm, dekor světlé dřevo, ABS hrany tl. 2 mm

Kování- celokovový závěs NK pro naložená dvířka, úchytky CR mat.
- zámek**Police**- LTD tl. 18 mm, dekor světlé dřevo, ABS hrany tl. 2 mm
- volně nastavitelná, 1 ks

Rozm.: v šířkách 900 (2ks), 850 (1ks) a 700 (6ks) mm

33

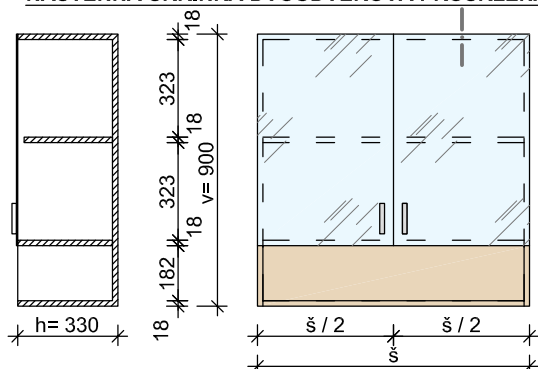
NÁSTĚNNÁ SKŘÍŇKA DVOUDVEŘOVÁ PROSKLENÁ S NIKOU**Korpus**

- boky a záda LTD tl. 18 mm, dekor světlé dřevo, ABS hrany tl. 2 mm

Dvířka

- čiré sklo float tl. 4 mm

Kování

- celokovový závěs IP Mini 26mm pro vrtaná skleněná naložená dvířka, s krytkou "O" Cr mat, úchytky CR mat.

Police- LTD tl. 18 mm, dekor světlé dřevo, ABS hrany tl. 2 mm
- volně nastavitelná, 1 ks

Rozm.: v šířkách 900 (2ks), 850 (1ks) a 700 (6ks) mm

38
40

NÁSTĚNNÁ SKŘÍŇKA DVOUDVEŘOVÁ S NIKOU

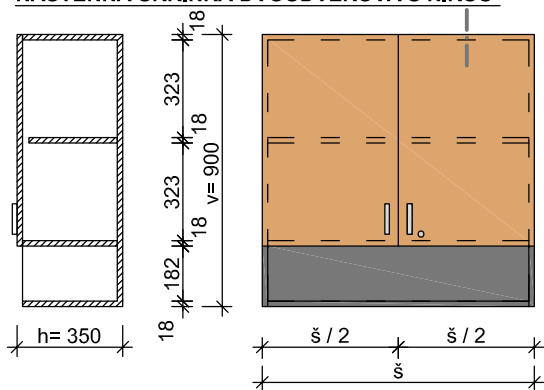

Korpus

- boky a záda LTD tl. 18 mm, dekor světlé dřevo, ABS hrany tl. 2 mm

Dvířka

- LTD tl. 18 mm, dekor tmavé dřevo borovice sukátá (dle stávajících skříní), ABS hrany tl. 2 mm

Kování

- celokovový závěs NK pro naložená dvířka, úchytka CR mat.
- zámek

Police

- LTD tl. 18 mm, odstín antracit, ABS hrany tl. 2 mm
- volně nastavitelná, 1 ks

Rozm.: v šířkách 900 (1ks) a 675 (2ks) mm

39
41

NÁSTĚNNÁ SKŘÍŇKA DVOUDVEŘOVÁ PROSKLENÁ S NIKOU

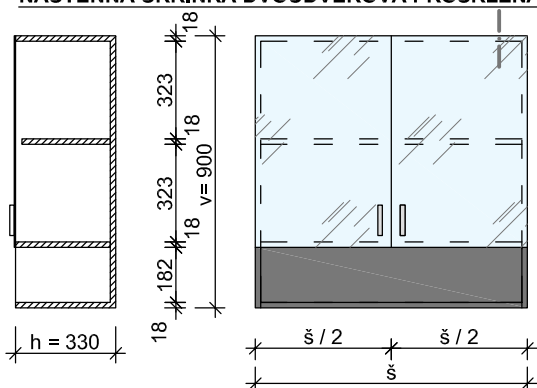

Korpus

- boky a záda LTD tl. 18 mm, odstín antracit, ABS hrany tl. 2 mm

Dvířka

- čiré sklo float tl. 4 mm

Kování

- celokovový závěs IP Mini 26mm pro vrtaná skleněná naložená dvířka, s krytkou "O" Cr mat, úchytka CR mat.

Police

- LTD tl. 18 mm, odstín antracit, ABS hrany tl. 2 mm
- volně nastavitelná, 1 ks

Rozm.: v šířkách 900 (1ks) a 675 (2ks) mm

45
46
47
48

NÁSTAVEC PSACÍHO STOLU KOVOVÝ

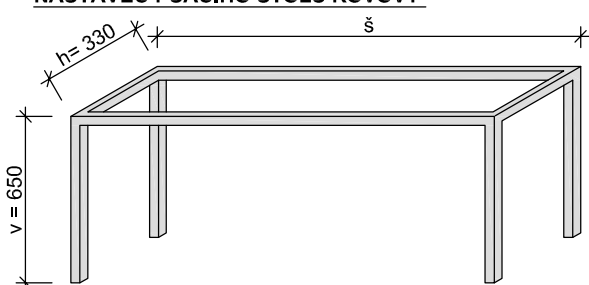

Nástavec psacího stolu sloužící jako podstavec skříněk u SDK příčky je tvořen kovovým rámem svařovaným z jáčklů 30 x 30mm s povrchovou úpravou světlé šedý práškový lak.

Rozm.:

v šířkách 1800 (3ks), 1700 (1ks), 1400 (6ks) a 1350 (2ks) mm

49

NÁSTAVEC PSACÍHO STOLU S DESKOU

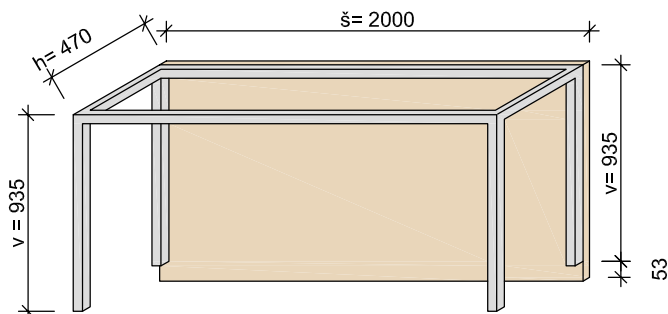

Nástavec psacího stolu sloužící jako podstavec skříněk u příčky je tvořen kovovým rámem svařovaným z jáčklů 30 x 30mm s povrchovou úpravou světlé šedý práškový lak.

Deska z LTD tl. 25 mm, rozm. 1000 x 990 mm, dekor světlé dřevo - dle stávajících skříní (bříza), ABS hrany tl. 2 mm, šroubovaná k nástavci.

Rozm.: 2000 x 935 x 470mm - 1 ks

56

STŮL PSACÍ S KOVOVOU PODNOŽÍ

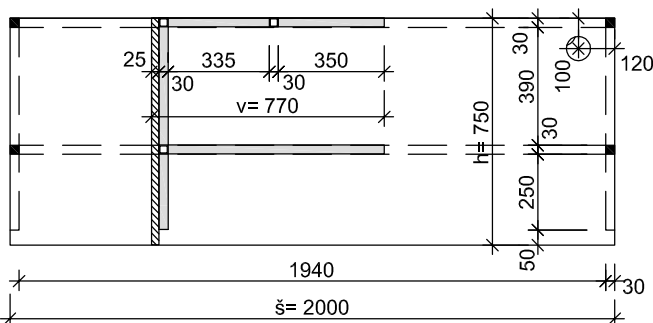

Podnož

- kovovým rámem svařovaným z jáčklů 30 x 30mm s povrchovou úpravou světlé šedý práškový lak.
- podnož opatřena rektifikačními patkami

Pracovní deska

- oboustranná LTD tl. 25 mm, dekor světlé dřevo (bříza), ABS hrany tl. 2 mm
- kabelová průchodka s plast. krytkou v barvě desky

Rozm.: 2000 x 770 x 750 mm - 1 ks

63

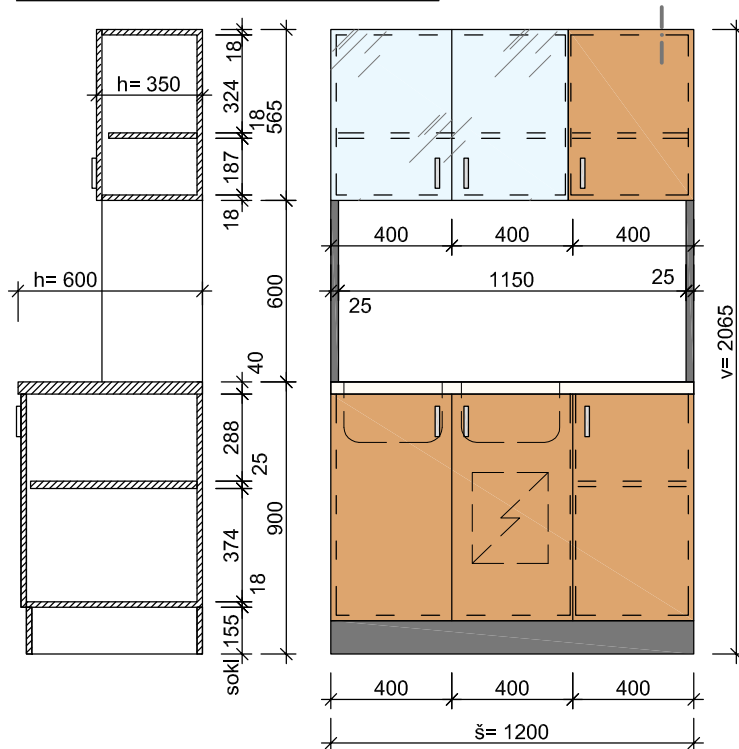
KUCHYŇSKÁ LINKA VYSOKÁ 3DVEŘOVÁ**Pracovní deska**

- LTD tl. 40 mm, s vysokou mechan. a chemickou odolností, zakončená postformingovou lištou u, odstín bílý zrnitý
- včetně nerez. dvoudílného dřezu

Korpus

- boky, záda a sokl LTD tl. 25 mm, odstín černý, ABS hrany tl. 2 mm

Dvířka

- dolní díl - LTD tl. 18 mm, dekor tmavé dřeva olše, ABS hrany tl. 2 mm
- horní díl - 2x čiré sklo float tl. 4 mm a 1x LTD tl. 18 mm, dekor tmavé dřeva olše, ABS hrany tl. 2 mm

Police

- LTD tl. 18 mm, odstín černý, ABS hrany tl. 2 mm
- volně nastavitelná, 1 ks

Kování

- celokovový závěs NK pro naložená LTD dvířka, úchytka CR mat
- celokovový závěs IP Mini 26mm pro vrtaná skleněná naložená dvířka, s krytkou "O" Cr mat, úchytka CR mat

Rozm.: 1200 x 2065 x 600 mm

58

59

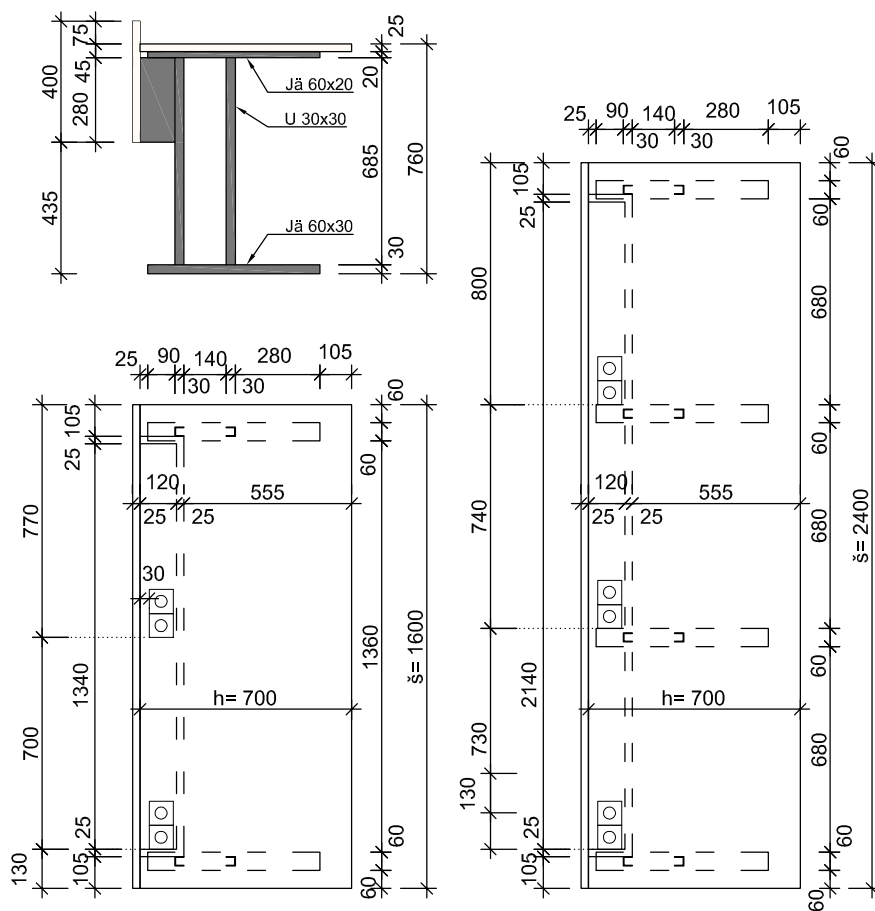
STŮL LABORATORNÍ S KOVOVOU PODNOŽÍ**Podnož**

- kovové stojiny svařované z jácklů uzavřených profilů 60x30 a 60x20 mm a s otevřených U profilů 30x30 mm - povrchová úprava černý práškový lak.
- podnož opatřena rektifikačními patkami

Pracovní a čelní deska

- oboustranná LTD tl. 25 mm, odstín bílý (slonová kost), ABS hrany tl. 2 mm
- výřezy pro osazení el. zásuvek

Ztužující zákryt

- boky a záda LTD tl. 25 mm, odstín černý, ABS hrany tl. 2 mm
- desky šroubovány mezi stojiny z U profilů a čelní desku
- zákryt pro kabely k vestavěným zásuvkám (specifikace viz část Elektroinstalace). Kabely do zákrytu přivedeny přes krajní podnože každé stolové řady.

Rozm.: 1600 x 760 x 700 mm - 4 ks
2400 x 760 x 700 mm - 4 ks

50
51
52
57

STŮL PSACÍ ROHOVÝ S ODKLÁDACÍM STOLEM

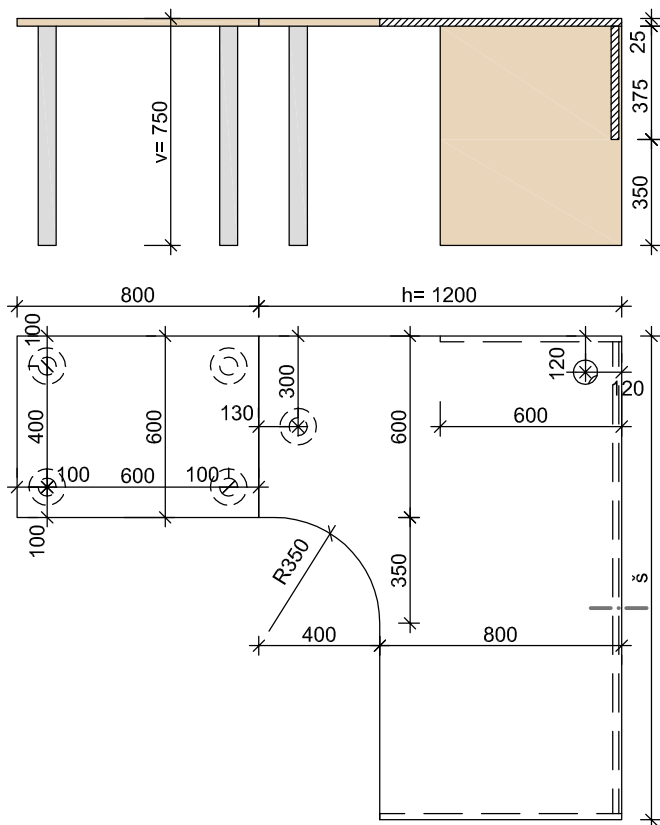

Podnož

- desková, z oboustranných LTD tl. 18 - 22 mm, dekor světlé dřevo, ABS hrany tl. 2 mm
- kovová noha Ø 60 mm povrchová úprava šedý práškový lak
- podnož s rektifikačními patkami

Pracovní deska

- oboustranná LTD tl. 25 mm, dekor světlé dřevo, ABS hrany tl. 2 mm
- kabelová průchodka s plast. krytkou v barvě desky

Rozm. psacího stolu:

- 1800 x 1200 x 750 mm levý - 1 ks
- 1800 x 1200 x 750 mm pravý - 1 ks
- 1700 x 1200 x 750 mm levý - 1 ks

Rozměry odkládacího stolu:

- 800 x 750 x 600 mm - 1 ks

54
55

STŮL PSACÍ LEVÝ / PRAVÝ

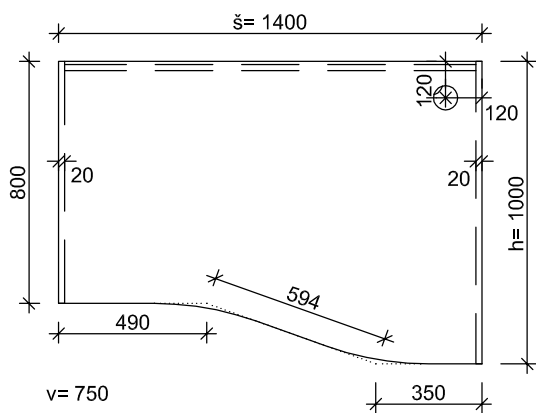

Podnož

- desková, z oboustranných LTD tl. 18 - 22 mm, dekor světlé dřevo, ABS hrany tl. 2 mm
- podnož opatřena rektifikačními patkami

Pracovní deska

- oboustranná LTD tl. 25 mm, dekor světlé dřevo, ABS hrany tl. 2 mm
- kabelová průchodka s plast. krytkou v barvě desky

Rozm.:

- 1400 x 1000 x 750 mm levý - 4 ks
- 1400 x 1000 x 750 mm pravý - 3 ks

53

STŮL PSACÍ ROHOVÝ

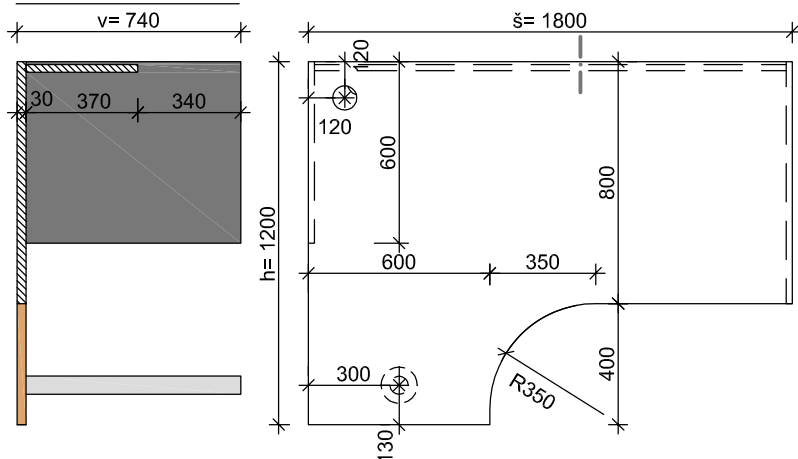

Podnož

- desková, z LTD tl. 18 - 22 mm, odstín antracit, ABS hrany tl. 2 mm
- kovová noha Ø 60 mm povrchová úprava šedý práškový lak
- podnož s rektifikačními patkami

Pracovní deska

- oboustranná LTD tl. 25 mm, dekor tmavé dřevo (dle stávajících stolů), ABS hrany tl. 2 mm
- kabelová průchodka s plast. krytkou v barvě desky

Rozm.:

- 1800 x 740 x 1200 mm levý - 1 ks

60

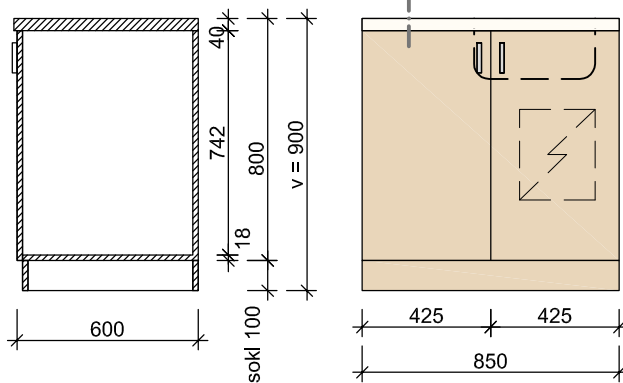
KUCHYŇSKÁ LINKA NÍZKÁ DVOUDVEŘOVÁ**Pracovní deska**

- LTD tl 40 mm, s vysokou mechan. a chemickou odolností, zakončená postformingovou lištou, povrch bílá zrnitá barva
- včetně nerezového dřezu

Korpus

- boky, záda a sokl LTD tl. 18 mm, dekor světlé dřevo, ABS hrany tl. 2 mm

Dvířka

- LTD tl. 18 mm, dekor světlé dřevo, ABS hrany tl. 2 mm

Kování

- celokovový závěs NK pro naložená dvířka, úchytka CR mat.

Rozm.: 850 x 900 x 600 mm - 1 ks

61

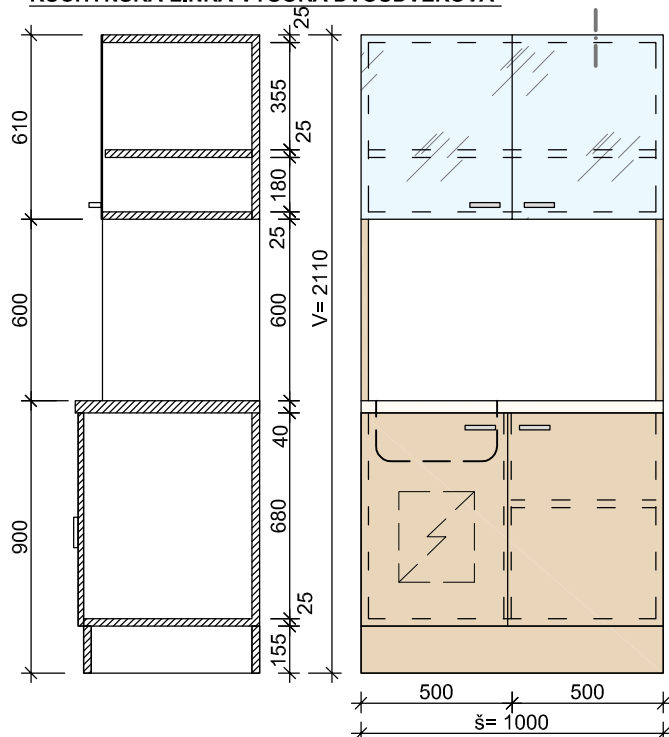
KUCHYŇSKÁ LINKA VYSOKÁ DVOUDVEŘOVÁ**Pracovní deska**

- LTD tl 40 mm, s vysokou mechan. a chemickou odolností, zakončená postformingovou lištou, povrch bílá zrnitá barva
- včetně nerezového dřezu

Korpus

- boky a záda LTD tl. 25 mm, dekor světlé dřevo (bříza), ABS hrany tl. 2 mm

Dvířka

- dolní díl - LTD tl. 18 mm, dekor světlé dřevo (bříza), ABS hrany tl. 2 mm
- horní díl - čiré sklo float tl. 4 mm

Kování

- celokovový závěs NK pro naložená LTD dvířka, úchytka CR mat
- celokovový závěs IP Mini 26mm pro vrtná skleněná naložená dvířka, s krytkou "O" Cr mat, úchytka CR mat

Sokl

- LTD tl. 25 mm, dekor světlé dřevo, ABS hrany tl. 2 mm, výška 155 mm.

Rozm.: 1000 x 2110 x 600 mm - 1 ks

62

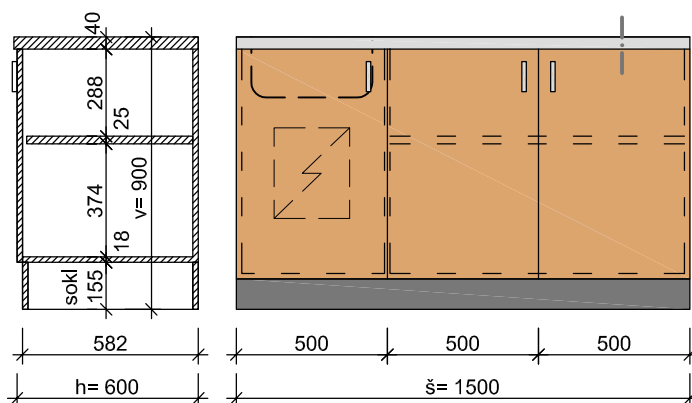
KUCHYŇSKÁ LINKA NÍZKÁ 3DVEŘOVÁ**Pracovní deska**

- LTD tl 40 mm, s vysokou mechan. a chemickou odolností, zakončená postformingovou lištou, odstín světlé šedý
- včetně nerezového dřezu

Korpus

- boky, záda a sokl LTD tl. 18 mm, odstín antracitový, ABS hrany tl. 2 mm

Dvířka

- LTD tl. 18 mm, dekor tmavé dřevo borovice sukátá (dle stávajících skříní), ABS hrany tl. 2 mm

Kování

- celokovový závěs NK pro nalož. dvířka, úchytka CR mat.

Rozm.: 1500 x 900 x 600 mm - 1 ks

71

VĚŠÁKOVÁ STĚNA

- Stěna je tvořena podkladní deskou z LTD tl. 18 mm, povrchová úprava dekor světlé dřevo - bříza, kotvené na SDK stěnu příslušnými kotevními prvky.
- šatní háčky kovové - 3 ks, povrchová úprava Cr mat

Rozm.: 750 x 1670 mm