



Panasonic

Jednolinkový telefonní přístroj

Uživatelská příručka

Typové číslo **KX-TSC10CXW**

Možnost pulzní nebo tónové volby

Úvodní příprava

Základní funkce

Zvláštní funkce

Další informace



Funkce Zobrazení čísla volajícího

**PŘED UVEDENÍM PŘÍSTROJE DO PROVOZU SI PŘEČTĚTE
UŽIVATELSKOU PŘÍRUČKU A ULOŽTE JI PRO POZDĚJŠÍ
POTŘEBU.**



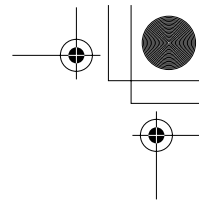
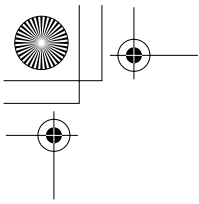

Před uvedením do provozu

Děkujeme vám, že jste si koupili nový integrovaný telefon Panasonic.

Službu zobrazení čísla volajícího musí poskytovat příslušný telekomunikační operátor.

Pro budoucí potřebu

Sériové číslo

Datum zakoupení

(Je uvedeno na spodní straně přístroje)

Jméno a adresa prodejce

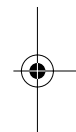

Dodávané příslušenství

Mikrotelefon (str. 6)

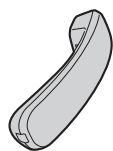

1 ks

Kabel mikrotelefonu (str. 6)

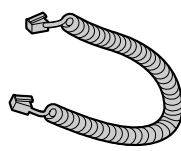

1 ks

Telefonní kabel (str. 6)

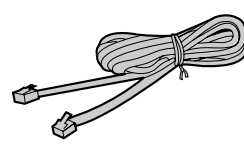

1 ks

2

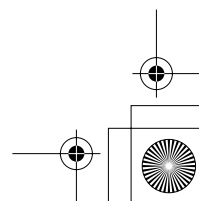
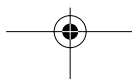
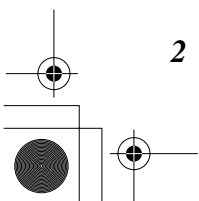

Obsah

Úvodní příprava	
Rozmístění ovládacích prvků	4
Displej	5
Příprava k provozu	6
Vložení baterií	6
Připojení kabelu mikrotelefonu/ telefonního kabelu	6
Přehled programování	7
Čas a datum	8
Typ volby	10
Kontrast displeje	11
Hlasitost vyzvánění	11

Základní funkce	
Volání	12
Příjem hovorů	13
Zobrazení čísla volajícího	13
Použití seznamu volajících	14
Prohlížení seznamu volajících	14
Zpětné volání na číslo v seznamu volajících	16
Úprava čísla v seznamu volajících	16
Uložení údajů do telefonního seznamu	17
Smazání záznamu v seznamu volajících	18

Zvláštní funkce	
Telefonní seznam	19
Uložení jména a čísla do telefonního seznamu	19
Vyhledání v seznamu	22
Volání čísla ze seznamu	22
Upravování položek v telefonním seznamu	23
Mazání položek v telefonním seznamu	24
Zvláštní funkce	25
Dočasná tónová volba (pro uživatele linek s pulzní volbou)	25
Jak se používá tlačítko PAUZA 	(volání přes pobočkovou ústřednu/mezinárodní volání) 25
Pro uživatele služby - Čekající volání	26
Tlačítko RECALL (FLASH)	26
Nastavení hesla	27
Zablokování klávesnice	28
Omezení hovorů	29

Další informace	
Upevnění přístroje na stěnu	30
Výměna baterií	31
Možné problémy a jejich řešení	32
Bezpečnostní pokyny	33
Technická specifikace	Zadní strana

Úvodní příprava

Základní funkce

Zvláštní funkce

Další informace

Rozmístění ovládacích prvků

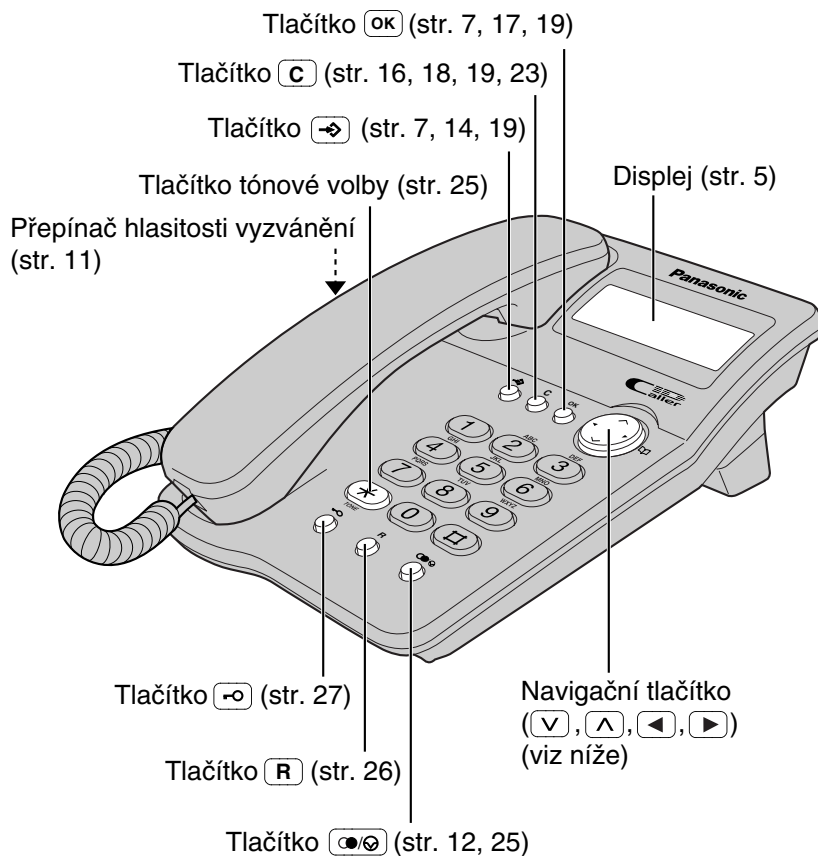

Použití navigačního tlačítka

Tlačítko má čtyři polohy označené šipkami.

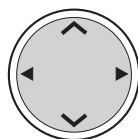

- Tlačítka šipky nahoru a šipky dolů můžete otevřít seznam volajících, vybrat funkci v menu, seznam volajících a telefonní seznam. Tlačítka je také možno regulovat hlasitost ve sluchátku.
- Tlačítka šipky vpravo a šipky vlevo můžete otevřít telefonní seznam nebo posunovat kurzor během zadávání položek v seznamu.

V dalším textu je navigační tlačítko označeno pomocí symbolů **↓**, **↑**, **←** nebo **→**.

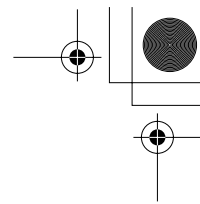
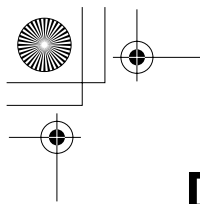

Displej

1234567890123456
☎ 88:88^{AM}88/88 ☎ #88x8 ☎

(Na této ukázce displeje jsou zobrazeny všechny možné konfigurace současně.)

10 NEW CALLS
12:34 24/11

V klidovém stavu se na displeji zobrazuje čas a datum spolu s informací o počtu nových volání.

NO ITEMS STORED
0:00 1/1

Zobrazuje-li se trvale údaj "0:00 1/1" nebo "12:00^{AM} 1/1", je nutno čas a datum znovu nastavit (str. 8, 9).

01-06-35
12:34 24/11

Během hovoru se zobrazuje doba jeho trvání (Příklad: 1 hodina, 6 minut, 35 sekund).

1114447777
11:50 24/11 NEW x3

Příklad záznamu v seznamu volajících:
— číslo volajícího,
— čas a datum posledního volání (např. 24/11, 11:50),
— informace dosud nebyla přečtena ("NEW"),
— počet volání (v příkladu 3 krát).

☎ : Je nastaven režim blokování volby (str. 28).

☎ : Otevření telefonního seznamu (str. 19).

☎ : ☎ bylo stisknuto po zavěšení mikrotelefonu (str. 12).

☎ : Ikona bliká, jsou-li baterie téměř vybité - vyměňte baterie (str. 31).

P : Stisknutí tlačítka ☎ během volby čísla nebo ukládání do seznamu.

F : Stisknutí tlačítka (R) během ukládání čísla do seznamu.

Úvodní příprava

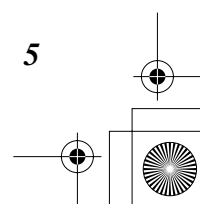
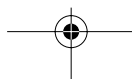
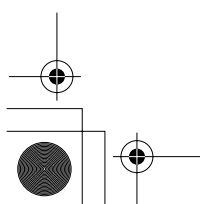
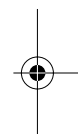

Příprava k provozu

Vložení baterií

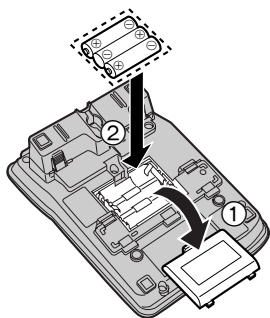

- 1 Stiskněte, zatlačte ve směru šipky a sejměte víčko (①).
- 2 Způsobem znázorněným na obrázku (②) vložte nové baterie. Dodržujte polaritu baterií.
- 3 Víčko opět nasadte.

- Příklad se dodává bez vložených baterií.
- Do přístroje vložte 3 alkalické baterie AA (LR6) nebo 3 manganové baterie (R6, UM-3) - doporučujeme použít raději alkalické baterie.
Životnost baterií: — alkalické přibližně 6 měsíců,
— manganové přibližně 3 měsíce.
Životnost baterií závisí na pracovních podmínkách a teplotě okolí.

Bez vložených baterií nejsou k dispozici tyto funkce:

- | | |
|-----------------------------------|---|
| — Displej (str. 5) | — Identifikace volajícího (str. 13) |
| — Funkce tlačítka FLASH (str. 26) | — Volání čísel ze seznamu opakované volby (str. 12) |
| — Programování (str. 7) | — Prohlížení/volání čísel z telefonního seznamu při položeném mikrotelefonu (str. 22) |

Připojení kabelu mikrotelefonu/telefonního kabelu

Po připojení obou kabelů zvedněte mikrotelefon a zkontrolujte, zda se ozývá oznamovací tón.

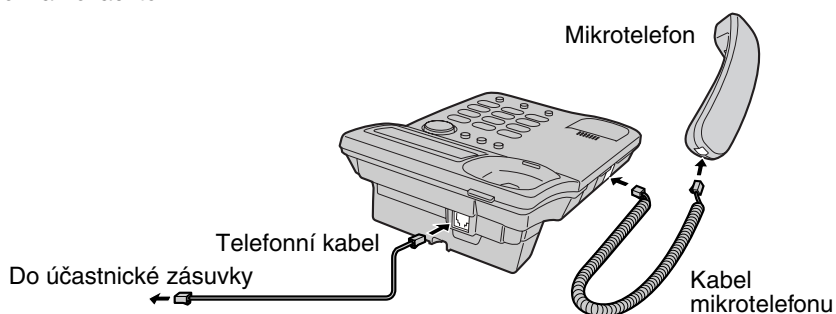

- K přístroji smí být připojen výhradně dodávaný mikrotelefon určený pro model KX-TSC10CXW.
- Používejte výhradně telefonní kabel dodávaný s přístrojem.
- Je-li telefon připojen k pobočkové ústředně, závisí dostupnost funkce zobrazení čísla volajícího na možnostech ústředny.

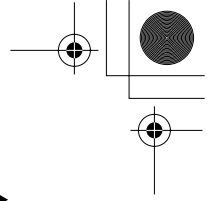
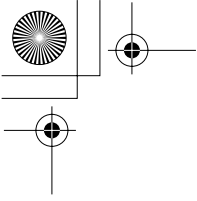

Přehled programování

Naprogramovat lze dále uvedené funkce. Na displeji jsou zobrazeny pokyny k programování. Na odpovídajících stranách naleznete podrobnosti o funkcích.

Během programování musí být mikrotelefon zavěšený.

Stiskněte tlačítko



<Menu funkcí>*

SAVE SPEED DIAL?	pro uložení jména a čísla do seznamu (str. 19).
SAVE CLOCK ?	nastavení data a času (str. 8).
CHANGE PASSWORD?	změna hesla pro blokování tlačítek a omezení volání (str. 27).
CALL RESTRICT ?	zapnutí omezení volání (str. 29).
SET FLASH TIME ?	nastavení délky signálu FLASH (přerušení smyčky) (str. 26).
SET DIAL MODE ?	nastavení typu volby (str. 10).
LCD CONTRAST ?	nastavení kontrastu displeje (str. 11).

Při programování

* Pro výběr požadované položky menu použijte tlačítko nebo a poté tlačítko. Potom stisknutím tlačítka přejdete k dalšímu kroku.

- Stisknutím tlačítka můžete v libovolném okamžiku ukončit režim programování.
- Po uplynutí 60 sekund od posledního stisknutí tlačítka se režim programování automaticky ukončí.

Úvodní příprava

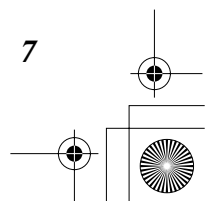
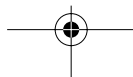
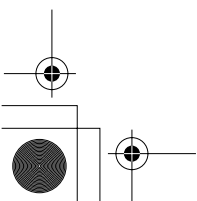

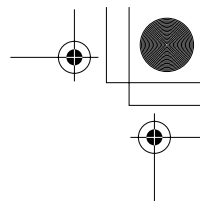
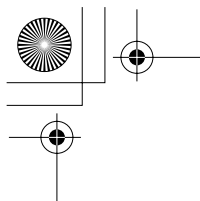

→ Příprava k provozu

Čas a datum

Programováním můžete nastavit formát zobrazení času (24 h nebo AM/PM).

Během programování musí být mikrotelefon zavěšený.

1 Stiskněte tlačítko .

2 Tlačítkem nebo , vyberte položku "SET CLOCK ?".

SET CLOCK ?

3 Stiskněte tlačítko .

ENTER YEAR 0000
00:00^{AM}01/01

4 Zadejte rok.
(Příklad: pro nastavení roku 2003 zadejte "2003".)

ENTER YEAR 2003
00:00^{AM}01/01

- Rok můžete zadat v mezích 2000 až 2099.

5 Stiskněte tlačítko .

ENTER TIME
00:00^{AM}01/01

6 Zadejte aktuální čas (hodiny a minuty) pomocí 4 číslic.
(Příklad: pro nastavení času 9:30 zadejte "0930".)

ENTER TIME
09:30^{AM}01/01

- Formát 24 h: zadejte hodnotu v rozsahu 0000 a 2359.
- Formát 12 h (AM/PM): zadejte hodnotu v rozsahu 0100 a 1259.

7 Stiskněte tlačítko .

- Po zadání v rozsahu 0000 a 0059 nebo 1300 a 2359 se automaticky nastaví formát 24 h, pokračujte krokem 10.

#=AM/PM
09:30^{AM}01/01

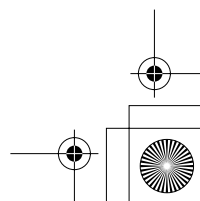
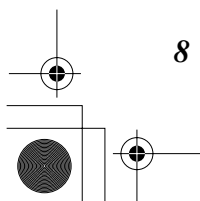

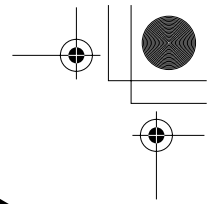
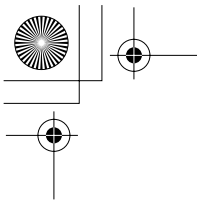

- 8 Tlačítkem **#** vyberte formát času “AM” (dopoledne), “PM” (odpoledne) nebo 24 h.
(Příklad: PM)

= AM / PM
09:30^{PM}01/01

Úvodní příprava

Displej **Význam**

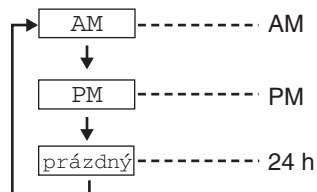

- Každému stisknutí tlačítka **#** odpovídá posun na následující položku.

- 9 Stiskněte tlačítko **OK**.

ENTER DAY/MONTH
09:30^{PM}01/01

- 10 Pomocí 4 číslic zadejte aktuální den a měsíc.
(Příklad: pro nastavení data 17. dubna zadejte “1704”.)

ENTER DAY/MONTH
09:30^{PM}17/04

- 11 Stiskněte tlačítko **OK**.

STORED

- Hodiny se zapnou.
- Displej se přepne do stavu v kroku 2. Programování můžete ukončit ručně stisknutím tlačítka **↩**, jinak se ukončí automaticky po uplynutí 60 sekund.

- Při nastavování času a data se můžete vrátit do předchozího zobrazení stisknutím **◀** (kroky 2 až 10).
- Po zadání času a data mimo platný rozsah se zobrazí “ERROR” - čas a datum zadejte znovu správně.

Po výměně baterií se čas a datum zobrazuje jako “0 : 00 1 / 1” nebo “12 : 00^{AM} 1 / 1”. V takovém případě čas a datum znovu nastavte.

Je-li aktivována identifikace volajícího (str. 13)

Je-li aktivní služba zobrazení času:

Není-li čas a/nebo datum nastaven správně, opraví se v okamžiku příchodu příchozího volání. Nebyl-li čas a datum dosud nastaven, automatická oprava neproběhne.

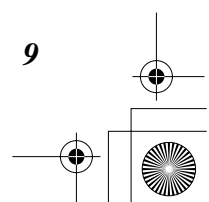
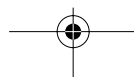
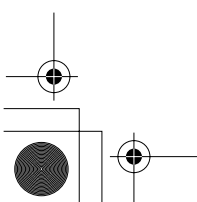

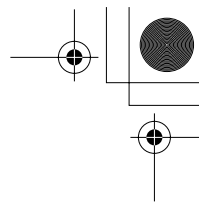
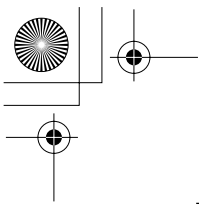

→ Příprava k provozu

Typ volby

Typ volby můžete podle potřeby nastavit. Typ volby nastavte v závislosti na vlastnostech ústředny, k níž je připojen.

Během programování musí být mikrotelefon zavěšený.

1 Stiskněte tlačítko

SAVE SPEED DIAL?



2 Tlačítkem nebo vyberte položku "SET DIAL MODE ?".

SET DIAL MODE ?

3 Stiskněte tlačítko .

: TONE

4 Tlačítkem nebo vyberte položku "PULSE" (impulzní) nebo "TONE" (tónová).

5 Stiskněte tlačítko .

STORED

- Displej se přepne do stavu v kroku 2. Programování můžete ukončit ručně stisknutím tlačítka , jinak se ukončí automaticky po uplynutí 60 sekund.

- Stisknutím tlačítka můžete v libovolném okamžiku ukončit režim programování.

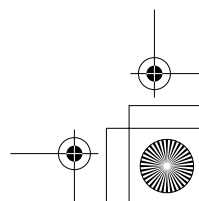
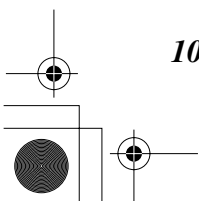

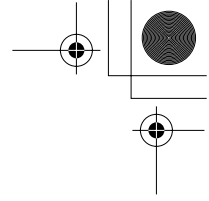
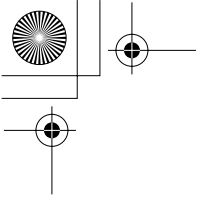

Kontrast displeje

Kontrast displeje můžete podle potřeby nastavovat ve 4 krocích, z výroby je kontrast nastaven na hodnotu 2.

Během programování musí být mikrotelefon zavěšený.

Úvodní příprava

1 Stiskněte tlačítko .

2 Tlačítkem vyberte nebo položku "LCD CONTRAST ?".

LCD CONTRAST ?

3 Stiskněte tlačítko .
• Zobrazí se aktuální nastavení.

00

4 Tlačítkem nebo nastavte požadovanou hodnotu kontrastu.
• Kontrast displeje se změní o jeden krok po každém stisknutí tlačítka nebo .

5 Stiskněte tlačítko .
• Displej se přepne do stavu v kroku 2. Programování můžete ukončit ručně stisknutím tlačítka , jinak se ukončí automaticky po uplynutí 60 sekund.

STORED

• Stisknutím tlačítka můžete v libovolném okamžiku ukončit režim programování.

Hlasitost vyzvánění

Hlasitost vyzvánění můžete nastavit na HIGH (hlasitě), LOW (tiše) nebo OFF (vypnuto). Výrobní nastavení: HIGH.

Přepínač hlasitosti vyzvánění:
Polohy HIGH, LOW a OFF.
• OFF odpovídá vypnutému vyzvánění.

HIGH OFF
LOW

RINGER

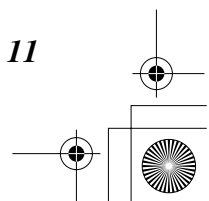
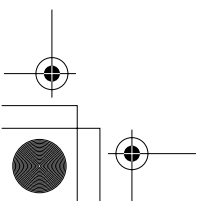
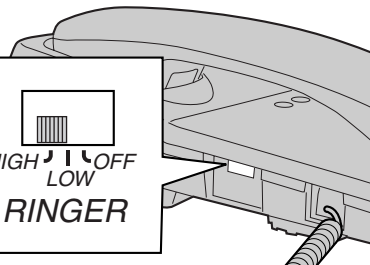

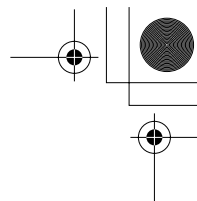
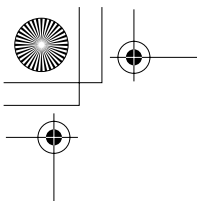

Volání

1 Zvedněte mikrotelefon.

12:34 24/11

2 Navolte telefonní číslo.

- Je zobrazeno volané telefonní číslo.
- Po několika vteřinách se na displeji zobrazí délka hovoru.
- Jestliže se při zadávání telefonního čísla zmýlíte, zavěste a začněte znovu od kroku 1.

1234567890

12:34 24/11

00-00-00

12:34 24/11

3 Po skončení hovoru zavěste.

Opakování volby posledně volaného čísla

Vyzvedněte mikrotelefon → stiskněte tlačítko

Opakovaná volba s využitím seznamu posledních volaných čísel

Posledních 20 volaných čísel se ukládá do paměti.

1. Stiskněte tlačítko .

- Zobrazí se poslední volané číslo a symbol "☎".
- Je-li volané číslo uloženo v telefonním seznamu, zobrazí se namísto čísla příslušné jméno. Pro zobrazení čísla v takovém případě stiskněte tlačítko

2. Požadované číslo vyberte tlačítkem nebo .

- Číslo můžete také vybrat ze seznamu po stisknutí tlačítka .
- Seznam můžete zavřít stisknutím tlačítka .

3. Zvedněte mikrotelefon.

- Zobrazené číslo se navolí.
- Pro smazání položky zopakujte kroky 1 a 2 a stiskněte .
- Zobrazí-li se "NO ITEMS STORED", seznam je prázdný.

Regulace hlasitosti ve sluchátku (4 stupně) během hovoru

Hlasitost zvýšíte, stisknutím tlačítka .

Hlasitost snížíte, stisknutím tlačítka .

Příklad: hlasitost 2

□□

12:34 24/11

- Na displeji se po dobu několika sekund zobrazí úroveň hlasitosti.

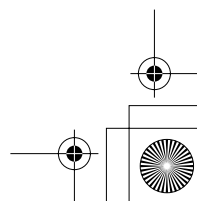
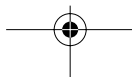
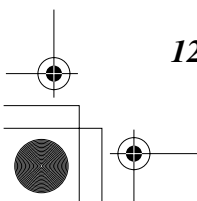

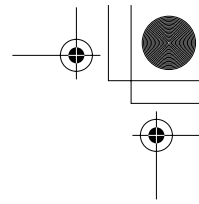
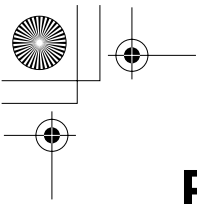

Příjem hovorů

Příchozí volání je signalizováno vyzváněním, současně se na displeji zobrazí "INCOMING CALL". Máte-li aktivovány služby identifikace volajících, zobrazí se také informace o volajícím (viz níže).

- 1 Během vyzvánění zvedněte mikrotelefon.
- 2 Po skončení hovoru zavěste.

- Pokud je vyzvánění vypnuté (OFF) (str. 11), přístroj nevyzvání.

Zobrazení čísla volajících



Základní funkce

Telefon umožňuje zobrazení čísla volajících na displeji během vyzvánění, služba musí být aktivována u příslušného telekomunikačního operátora. Do seznamu volajících je možno uložit údaje až o 50 různých volajících včetně času a počtu volání. Záznamy jsou v seznamu seřazeny podle času, po příchodu 51. volání se nejstarší záznam vymaže. Na kterémkoliv čísle v seznamu můžete jednoduše volat, případně je uložit přímo do telefonního seznamu.

Zobrazení informace o volajícím

Na displeji se během vyzvánění zobrazí číslo volajících.*

- Po přijetí volání se na displeji zobrazuje délka hovoru.

1114447777
11:50 24/11



*Zobrazení jména

V případě příchozího volání z čísla již uloženého v telefonním seznamu se na displeji namísto čísla zobrazí jméno volajících.

- Aby se zobrazilo jméno, musí být číslo spolu se jménem uloženo v telefonním seznamu, viz Telefonní seznam (str. 19).

TINA ROBINSON ◀
11:50 24/11

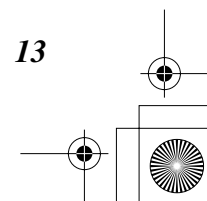
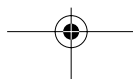
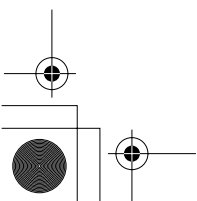

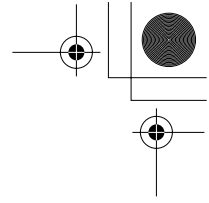
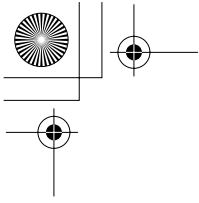

➔ Zobrazení čísla volajícího

- Informace o volajícím se nezobrazí v těchto případech:
 - Volající je připojen k ústředně nepodporující identifikaci - na displeji se zobrazí "OUT OF AREA".
 - Volající zakázal zobrazování svého čísla - na displeji se zobrazí "PRIVATE CALLER".
 - Dálkové volání při kterém není možno přijmout informaci o čísle volajícího - na displeji se zobrazí "LONG DISTANCE".
- Je-li telefon připojen k pobočkové ústředně nepodporující identifikaci volajícího, číslo se nezobrazí.

- Číslo volajícího se nezobrazí, jsou-li baterie vložené v telefonu vybité.
- Poskytuje-li Váš telekomunikační operátor službu identifikace volajícího a zobrazení data/času, zobrazí se v seznamu volajících příslušné číslo a čas příchozího volání. Podrobnější informace získáte u svého telekomunikačního operátora.

Použití seznamu volajících



V klidovém stavu se na displeji telefonu zobrazuje počet nových volání, v našem případě 10.

10 NEW CALLS
12:34 24/11

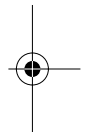

Prohlížení seznamu volajících

Jednotlivé záznamy můžete prohlížet takto:

- 1 Pro otevření seznamu volajících použijte tlačítko nebo .

1114447777
11:50 24/11 NEW

- 2 Pro přesun od nejnovějšího k nejstaršímu záznamu stiskněte .
 - Informace o nejstarším volání získáte po stisknutí tlačítka .
 - Pro přesun mezi jednotlivými záznamy použijte tlačítko nebo .

- 3 Seznam můžete zavřít stisknutím tlačítka .

- Zobrazí-li se "NO ITEMS STORED", seznam je prázdný.
- Pro opakovaná volání z jediného čísla se zobrazí datum a čas nejnovějšího z nich.

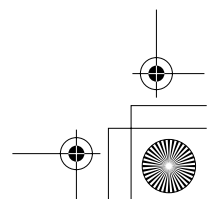
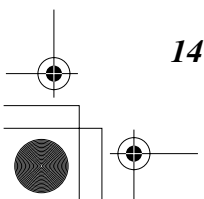

Vyhledávání od nejnovějšího volání:

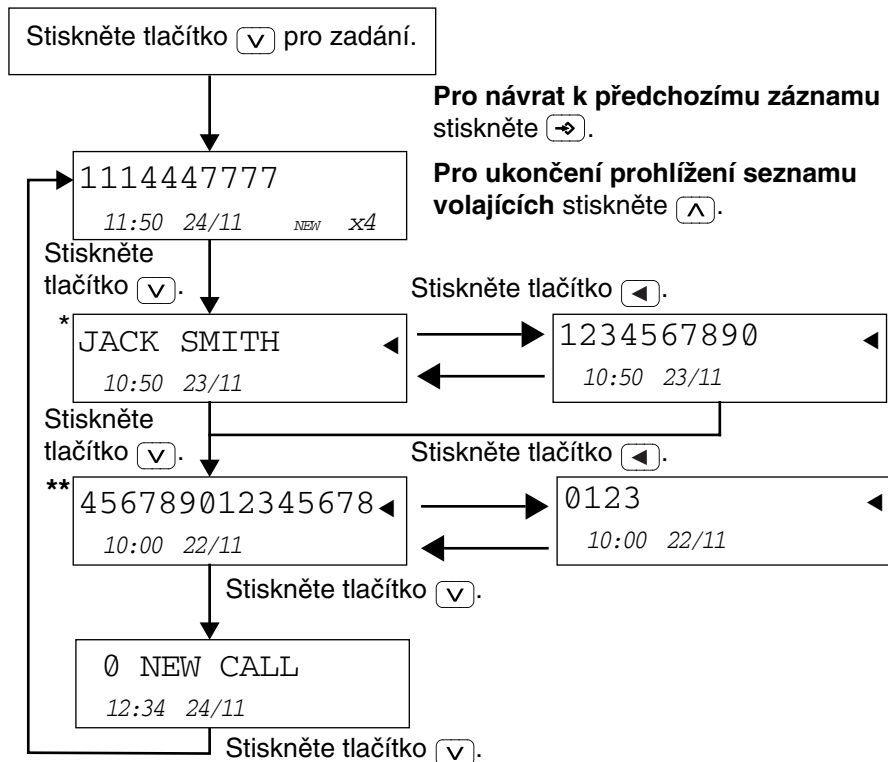

*V případě příchozího volání z čísla již uloženého v telefonním seznamu se zobrazí jméno volajícího (**Zobrazení jména**).

Pro zobrazení odpovídajícího čísla stiskněte \leftarrow . Tlačítkem \leftarrow můžete přepínat mezi zobrazením jména a odpovídajícího čísla.

**Zobrazí-li se vedle čísla ještě šipka (\leftarrow), není číslo zobrazeno celé - zbývající číslice si můžete prohlédnout pomocí tlačítka \leftarrow . Tlačítkem \leftarrow můžete přepínat mezi první a druhou částí čísla.

Informace na displeji:



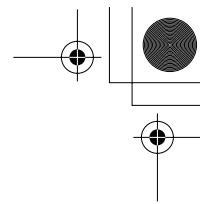
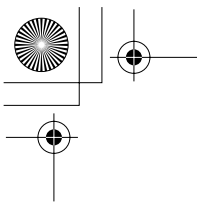

➔ Použití seznamu volajících

Zpětné volání na číslo v seznamu volajících

1 Seznam volajících otevřete tlačítkem nebo .

2 Požadované volání vyberte tlačítkem nebo .

JACK SMITH
10:50 23/11

- Seznam volajících můžete zavřít tlačítkem , případně počkejte 60 sekund, až se zavře automaticky.

3 Zvedněte mikrotelefon.

- Zobrazené číslo se navolí automaticky.
- Po uplynutí několika sekund od sestavení spojení se začne zobrazovat délka hovoru.

1234567890
10:50 24/11

00-00-00
10:50 24/11

- V případě potřeby můžete číslo před navolením upravit (viz níže).
- Nezobrazí-li se v informaci o volajícím jeho telefonní číslo, nebudete moci volajícímu zavolat zpátky.



Úprava čísla v seznamu volajících

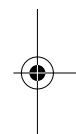

Telefonní čísla v seznamu volajících můžete podle potřeby upravovat.

1 Otevřete seznam volajících tlačítkem nebo .

2 Vyberte požadovaného volajícího tlačítkem nebo .

1234567890
10:50 23/11 NEW x4

3 Stiskněte tlačítko nebo .

Doplnění číslice

Do stávajícího čísla můžete doplňovat číslice.

01234567890

Smazání číslice

Stiskněte tlačítko pro smazání čísla.

- Kurzor můžete posunovat tlačítkem nebo .

4 Po skončení úprav můžete na nové číslo volat, případně je můžete uložit do telefonního seznamu.

Pro volání zvedněte mikrotelefon.

Pro uložení do seznamu pokračujte kroky 4 a 5 na straně 17.

- Seznam můžete zavřít tlačítkem , seznam se zavře automaticky po uplynutí 60 s nečinnosti.

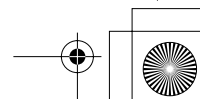
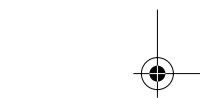
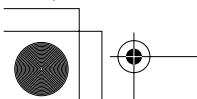

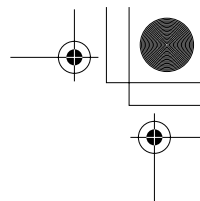
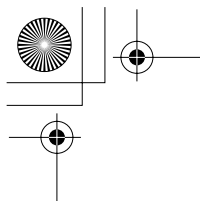

Uložení údajů do telefonního seznamu

Čísla uložená v seznamu volajících můžete uložit přímo do telefonního seznamu.

Během programování musí být mikrotelefon zavěšený.

1 Otevřete seznam volajících tlačítkem nebo .

2 Tlačítkem nebo vyberte požadovaného volajícího.

1234567890
10:50 23/11 NEW x4

3 Stiskněte nebo .

- Je-li třeba číslo ještě upravit, postupujte podle textu na straně 16.

1234567890

4 Stiskněte tlačítko .

Není-li pro vybraného volajícího dosud zadáno jméno, zobrazí se "ENTER NAME".

ENTER NAME

a) Budete-li zadávat jméno, postupujte podle textu na straně 21. Po zadání jména stiskněte .

b) Není-li třeba zadávat jméno, stiskněte .

Je-li jméno zadáno, zobrazí se "ENTER LIST #".

ENTER LIST# #12

- Informace se uloží automaticky do některé prázdné pozice (v příkladu "12").
- Pro uložení můžete také vybrat jinou pozici (01 až 50) zadáním jejího čísla, případně pomocí tlačítka nebo .

5 Stiskněte tlačítko .

Je-li vybraná pozice již obsazená, zobrazí se text na obrázku vpravo.

Chcete-li stávající číslo přepsat novým, stiskněte . Pro vybrání nové pozice stiskněte , číselnými tlačítky zadejte číslo pozice nebo ji vyberte tlačítky nebo a stiskněte .

STORED

OVERWRITE ? #11

- Po uplynutí několika sekund se znovu zobrazí seznam volajících. Seznam můžete zavřít tlačítkem , případně se zavře automaticky po uplynutí 60 s nečinnosti.

Základní funkce

(Pokračování →)

17

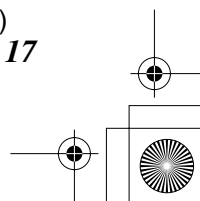
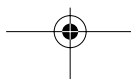
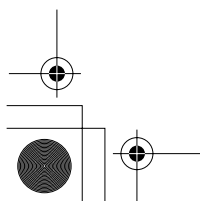

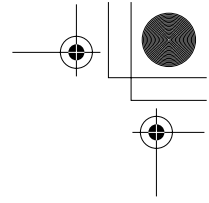
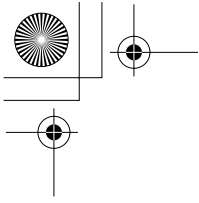

➔ Použití seznamu volajících

- Zobrazí-li se v kroku 4 "MEMORY IS FULL", seznam zavřete stisknutím tlačítka Mazání záznamů v seznamu viz strana 24.
- Programování můžete ukončit a začít znovu od kroku 1 stisknutím tlačítka .
- Nemá-li být zobrazeno číslo volajícího, nelze informaci do telefonního seznamu uložit.

Smazání záznamu v seznamu volajících

Vybrané záznamy v seznamu volajících můžete smazat.
Během programování musí být mikrotelefon zavěšený.

Smazání vybraného záznamu

1 Seznam otevřete tlačítkem nebo .

2 Požadovaný záznam vyhledejte tlačítkem nebo .

JACK SMITH
10:50 23/11

3 Stiskněte tlačítko .

- Záznam se vymaže.
- Po uplynutí několika sekund se zobrazí předchozí záznam.
- Seznam můžete zavřít stisknutím tlačítka ; seznam se zavře automaticky po uplynutí 60 sekund nečinnosti.

CLEAR

Smazání všech záznamů v seznamu volajících

1 Stiskněte tlačítko .

ALL CLEAR ?

2 Stiskněte nebo .

- Všechny záznamy se vymažou.
- Seznam volajících se automaticky zavře.

ALL CLEAR

NO ITEMS STORED
12:34 24/11

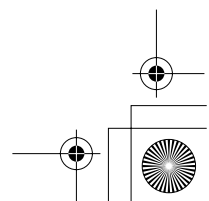
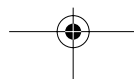
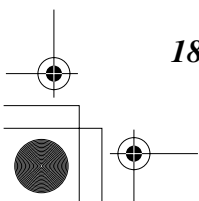

Telefonní seznam



Uložení jména a čísla do telefonního seznamu

Do seznamu můžete uložit až 50 různých čísel se jmény.

Během programování musí být mikrotelefon zavěšený.

1 Stiskněte tlačítko

SAVE SPEED DIAL?



2 Stiskněte tlačítko

ENTER NAME



3 Tlačítka zadejte jméno (max. 15 znaků, str. 21).

- Během psaní můžete posunovat kurzor tlačítkem a .
- Nebudete-li jméno zadávat, stiskněte a pokračujte krokem 5.

4 Stiskněte tlačítko .

- Pro návrat do kroku 3 a provedení úprav stiskněte tlačítko .

ENTER PHONE NO.



5 Zadejte telefonní číslo (max. 22 číslic).

- Chybně zadanou číslici můžete smazat tlačítkem a zadat znovu správně.
- Během zadávání můžete kurzor přesunovat tlačítkem nebo .

1234567890



6 Stiskněte tlačítko .

- Pro uložení se automaticky vybere jedna z prázdných pozic (v příkladu pozice "05").
- Pro uložení můžete vybrat jinou pozici (01 až 50) zadáním odpovídajícího čísla nebo výběrem v seznamu tlačítka a .

ENTER LIST#

#05

Zvláštní funkce

(Pokračování →)

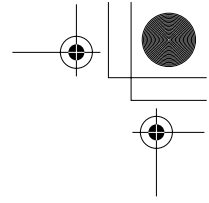
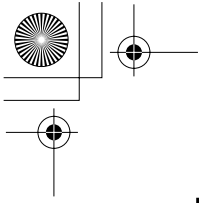

→ Telefonní seznam

7 Stiskněte tlačítko **OK**.

STORED



Je-li vybraná pozice obsazená, zobrazí se text na obrázku vpravo.

Chcete-li stávající číslo přepsat novým, stiskněte **OK**.

Pro výběr jiné prázdné pozice stiskněte **^** a tlačítka zadejte odpovídající číslo pozice nebo ji vyberte v seznamu tlačítkem **v** nebo **^** a poté stiskněte **OK**.

OVERWRITE ?

04

- Pro uložení dalších záznamů začněte znovu od kroku 2.
- Displej se přepne do stavu v kroku 1. Pro ukončení programování stiskněte **→** nebo vyčkejte 60 sekund.

- Zobrazí-li se v kroku 2 "MEMORY IS FULL", ukončete ukládání stisknutím tlačítka **→**. Postup pro smazání vybrané položky v seznamu viz strana 24.
- Programování můžete kdykoliv ukončit stisknutím tlačítka **→**.
- Pauzu do čísla můžete vložit tlačítkem **☎**, v případě potřeby můžete vložit také signál FLASH tlačítkem **R**. Stisknutí tlačítka **☎** nebo **R** odpovídá stisknutí jednoho číselného tlačítka (str. 25, 26).
- Po zapnutí funkce blokování tlačítek (str. 28) nebo omezení volání (str. 29) není možno ukládat do telefonního seznamu (**#01** až **#03**).

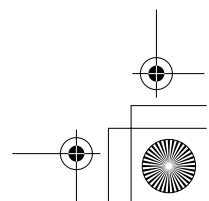
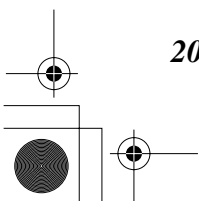
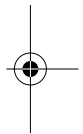

Zadávání znaků při ukládání jména

Číselná tlačítka (**0** až **9**) můžete použít také pro zadávání písmen a symbolů. Znaky a symboly se zadávají opakovaným stisknutím příslušného tlačítka, viz níže uvedená tabulka.

Tlačítko	Počet stisknutí										
	1	2	3	4	5	6	7	8	9	10	11
1	#	&	'	()	*	,	-	.	/	1	
2	A	B	C	2							
3	D	E	F	3							
4	G	H	I	4							
5	J	K	L	5							
6	M	N	O	6							
7	P	Q	R	S	7						
8	T	U	V	8							
9	W	X	Y	Z	9						
0	0	Mezera									
	Posun kurzoru doleva										
	Posun kurzoru doprava										

Zadáte-li nesprávný znak

Tlačítkem nebo přesuňte kurzor na pozici s chybným znakem, stiskněte **C** a zadejte správný znak. Každému stisknutí tlačítka **C**, odpovídá smazání jednoho znaku.

Pro smazání všech znaků jména stiskněte a přidržte tlačítko.

Příklad: zadání jména "Tom Jones":

- 1 Stiskněte tlačítko **8**.
- 2 Stiskněte 3 krát tlačítko **6** a 1 krát tlačítko .
- 3 Stiskněte 1 krát tlačítko **6** a 2 krát tlačítko .
- 4 Stiskněte **5**, 3 krát stiskněte **6** a nakonec stiskněte tlačítko .
- 5 Stiskněte 2 krát tlačítko **6**, 2 krát tlačítko **3** a 4 krát tlačítko **7**.

Zvláštní funkce

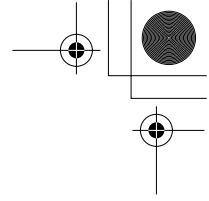
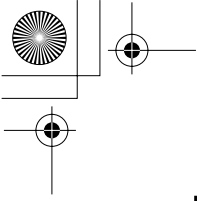

→ Telefonní seznam

Vyhledání v seznamu

Během programování musí být mikrotelefon zavěšený.

- 1 Otevřete seznam stisknutím tlačítka ◀ nebo ▶.

SPEED DIAL LIST



- 2 Požadovaný záznam vyhledejte tlačítkem ▼ nebo ▲.

- Záznamy jsou uloženy v pořadí znázorněném níže.
- Na požadovaný záznam můžete přejít přímo zadáním čísla pozice (01 až 50).

JOHN WHITE



#01

Stiskněte tlačítko ▼.

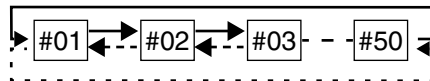

Stiskněte tlačítko ▲.

- Zobrazí-li se v kroku 1 "NO ITEMS STORED", seznam je prázdný.
- Zobrazí-li se v kroku 2 "EMPTY", pozice je prázdná.
- Seznam můžete kdykoliv zavřít stisknutím tlačítka ⏪.

Volání čísla ze seznamu

- 1 Seznam otevřete stisknutím tlačítka ◀ nebo ▶.

SPEED DIAL LIST



- 2 Požadovaný záznam vyhledejte tlačítkem ▼ nebo ▲.

- Přímo na požadovaný záznam můžete přejít zadáním čísla pozice (01 až 50).

- 3 Zvedněte mikrotelefon.

- 4 Po skončení hovoru zavěste.

- Číslo v seznamu můžete volat také tímto způsobem:
 1. Zvedněte mikrotelefon.
 2. Vyhledejte požadované číslo v seznamu (kroky 1 a 2 výše).
 3. Stiskněte tlačítko OK.

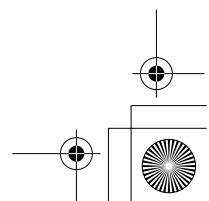
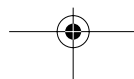
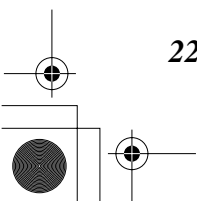

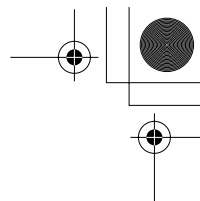
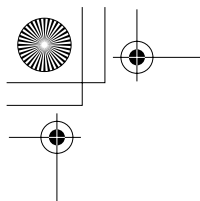

Upravování položek v telefonním seznamu

Během programování musí být mikrotelefon zavěšený.

- 1 Seznam otevřete stisknutím tlačítka nebo .

SPEED DIAL LIST



- 2 Tlačítkem nebo vyhledejte požadovaný záznam.

- Přímo na požadovaný záznam můžete přejít zadáním čísla jeho pozice (01 až 50).

- 3 Stiskněte nebo .

Není-li číslu přiřazeno jméno, zobrazí se “ENTER NAME”.

ENTER NAME

#05

a) Podle potřeby zadejte jméno (str. 21) a pokračujte krokem 4.

b) Nebudete-li jméno zadávat, pokračujte krokem 4.

Je-li číslu přiřazeno jméno, můžete je upravit pomocí tlačítek se znaky (str. 21).

- Pro smazání nesprávného znaku přesuňte kurzor na příslušnou pozici tlačítkem nebo a stiskněte .

- 4 Stiskněte tlačítko .

1234567

#05

- 5 Číselnými tlačítky zadejte požadované číslo.

- 6 Po skončení úprav záznam uložte, viz kroky 6 a 7 na straně 19 a 20.

- V případě chybného zadání číslice/znaku přesuňte na příslušné místo kurzor tlačítkem nebo , stiskněte a číslici/znak zadejte znovu.

Zvláštní funkce

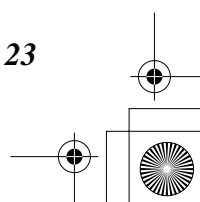
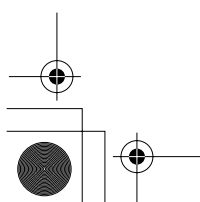

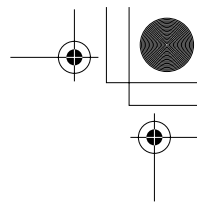
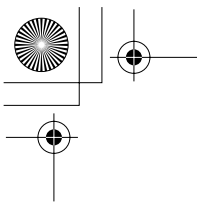

→ Telefonní seznam

Mazání položek v telefonním seznamu

Během programování musí být mikrotelefon zavěšený.

- 1 Pro otevření telefonního seznamu stiskněte tlačítko ◀ nebo ▶.
- 2 Tlačítkem ▼ nebo ▲ vyhledejte záznam, který se má smazat.

- Přímo na hledaný záznam můžete přejít zadáním čísla odpovídající pozice (01 až 50).

- 3 Stiskněte tlačítko C.
- Nechcete-li vyhledaný záznam smazat, stiskněte ◀.

CLEAR ?
#01

- 4 Stiskněte C nebo OK.
- Pro smazání dalších položek uložených v seznamu pokračujte znovu od kroku 2.
- Seznam můžete zavřít stisknutím tlačítka ↵; seznam se jinak po uplynutí 60 sekund nečinnosti zavře automaticky.

CLEAR
#

EMPTY
#01

- Seznam můžete kdykoliv zavřít stisknutím tlačítka ↵.
- Po zapnutí funkce blokování tlačítek (str. 28) nebo omezení volání (str. 29) není možno záznamy v telefonním seznamu mazat (#01 až #03).

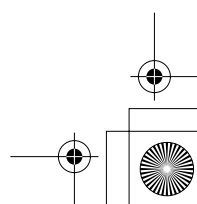
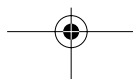
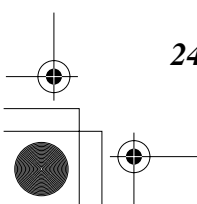
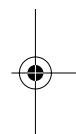

Zvláštní funkce

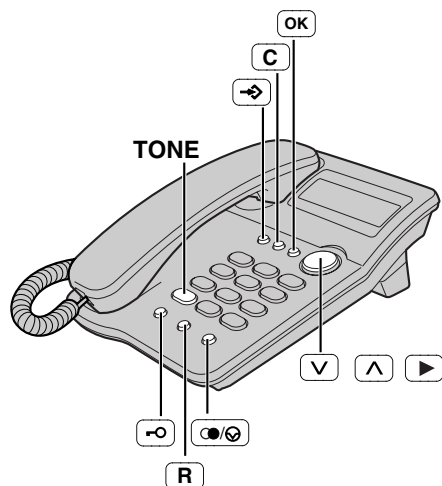

Dočasná tónová volba (pro uživatele linek s pulzní volbou)

Před zadáním přístupových čísel vyžadujících tónovou volbu stiskněte tlačítko **TONE**.



- Pulzní režim volby se změní na tónový. Nyní můžete zadávat čísla pro přístup k záznamové službě, elektronickým bankovním službám apod. Po zavěšení se režim volby opět změní na pulzní.

Jak se používá tlačítko PAUZA (volání přes pobočkovou ústřednu/mezinárodní volání)

Pauza (tlačítko ) se vkládá do volaného čísla při volání přes pobočkovou ústřednu nebo při mezinárodních voláních.

Příklad: Přístupové číslo na vnější linku **9** (PBX)

9 →  → **telefonní číslo**

- Jedním stisknutím tlačítka  se vytvoří pauza o délce 3,5 sekundy. To zamezuje chybnému zadání při volbě nebo opakované volbě čísla uloženého v paměti.
- Opakovaným stisknutím tlačítka  lze pauzu mezi zadávanými čísly prodloužit.

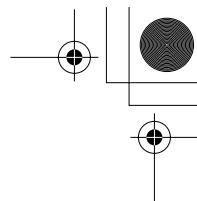
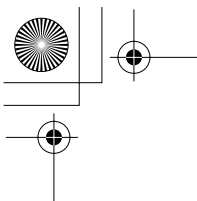

→ Zvláštní funkce

Pro uživatele služby - Čekající volání

Stiskněte tlačítko **R** uslyšíte-li během hovoru tón čekajícího volání.

- První hovor se přidrží - nyní můžete přijmout druhé volání.
- Pro návrat k původnímu hovoru stiskněte znovu tlačítko **R**.
- Přidržení hovoru není k dispozici, používá-li se právě paralelně připojený telefon.
- Informace o dostupnosti funkce přidržení hovoru získáte u svého telekomunikačního operátora.

Tlačítko RECALL (FLASH)

Tlačítko **R** umožňuje přístup ke speciálním funkcím pobočkové ústředny jako jsou přepojení nebo přidržení hovoru.

Nastavení doby trvání signálu

Trvání signálu se nastavuje podle vlastností hostitelské (pobočkové) ústředny. K dispozici jsou možnosti: "80, 90, 100, 110, 200, 250, 300, 400, 600, 700 ms". Z výroby je doba trvání signálu nastavena na hodnotu "100 ms".

Během programování musí být mikrotelefon zavěšený.

1 Stiskněte tlačítko **→**.

2 Tlačítkem **↓** nebo **↑** vyberte položku "SET FLASH TIME?".

SET FLASH TIME?

3 Stiskněte tlačítko **OK**.

FLASH TIME 100MS

4 Tlačítkem **↓** nebo **↑** vyberte požadovanou dobu trvání signálu.

5 Stiskněte tlačítko **OK**.

STORED

- Displej se přepne do stavu v kroku 2. Programování můžete ukončit ručně stisknutím tlačítka **→**, jinak se ukončí automaticky po uplynutí 60 sekund.

- Stisknutím tlačítka **→** můžete v libovolném okamžiku ukončit režim programování.
- Je-li telefon připojen k pobočkové ústředně, nemusí některé funkce (přesměrování apod.) fungovat správně. V některých případech bude třeba změnit také nastavení ústředny.

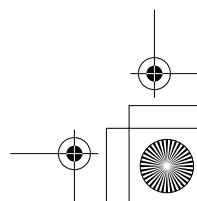
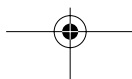
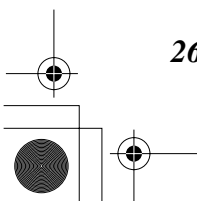

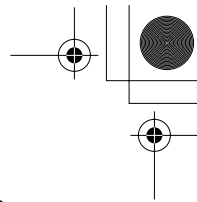
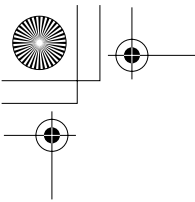

Nastavení hesla

Nastavit lze heslo pro blokování volby a pro omezení hovorů. Předvolené heslo je "1111".

Jak se nastavuje heslo

Během programování musí být mikrotelefon zavěšený.

1 Stiskněte tlačítko

2 Tlačítkem nebo vyberte položku "CHANGE PASSWORD".

CHANGE PASSWORD?

3 Stiskněte tlačítko

CURRENT PASSWORD

4 Zadejte aktuální heslo.

: ****

5 Stiskněte tlačítko

- Po chybném zadání v kroku 4 se zobrazí "ERROR" a poté "----". Heslo zadejte znovu správně.

NEW PASSWORD

6 Zadejte nové heslo ve formě čtyřmístného čísla. (Příklad: "1234".)

: 1234

7 Stiskněte tlačítko

- Displej se přepne do stavu v kroku 2. Programování můžete ukončit ručně stisknutím tlačítka , jinak se ukončí automaticky po uplynutí 60 sekund.

STORED

- Stisknutím tlačítka můžete v libovolném okamžiku ukončit režim programování.

Nové heslo si poznamenejte. Pokud heslo zapomenete, poradte se s nejbližším servisem značky Panasonic.

Zvláštní funkce

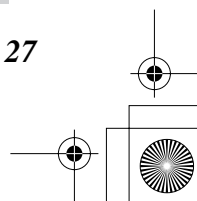
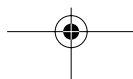
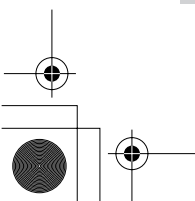

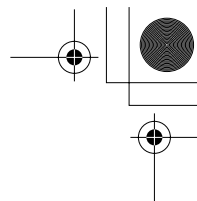
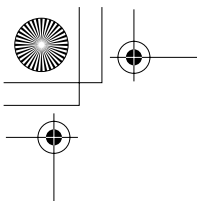

→ Zvláštní funkce

Zablokování klávesnice

Funkce umožňuje zablokování volby tlačítka telefonu vyjma volání na čísla uložená v telefonním seznamu (#01, #02, #03). Po zablokování tlačítek není možno volat ani čísla tísňových linek. Příchozí volání lze přijímat bez omezení.

Před zablokováním klávesnice nebo zapnutím omezení volání (str.29), doporučujeme uložit důležitá čísla (tísňové linky) do prvních tří pozic telefonního seznamu (#01, #02, #03) (str. 19). Tato čísla je možno volat i po zablokování tlačítek nebo zapnutí omezení volání.

Jak se nastavuje blokování klávesnice číselníku

1 Stiskněte tlačítko .

- Na displeji začne blikat symbol “”.

ENTER PASSWORD



2 Zadejte heslo (str. 27).

: *****



3 Stiskněte tlačítko .

- “” se zobrazí na displeji.
- Po chybném zadání se zobrazí “ERROR” a poté “-----”. Heslo zadejte znovu správně.

Stisknete-li po zvednutí mikrotelefonu libovolné číselné tlačítko, zobrazí se “DIAL LOCKED”.

Při zablokované klávesnici lze používat dále uvedené funkce.

- Volání čísel uložených v prvních 3 pozicích telefonního seznamu (#01, #02, #03) (str. 22)
- Nastavení hlasitosti vyzvánění (str. 11)
- Regulace hlasitosti ve sluchátku (str. 12)
- Přijetí dalšího volání stisknutím tlačítka  (str. 26).
- Programování vyjma ukládání/mazání položek telefonního seznamu (#01, #02, #03)
- Prohlížení
 - Seznam volajících (str. 14)
 - Telefonní seznam (str. 22)
 - Seznam posledních volaných čísel (str. 12)

Odblokování klávesnice číselníku

Postupujte od kroku 1 do kroku 3, symbol “” na displeji zhasne.

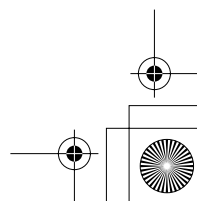
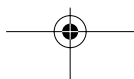
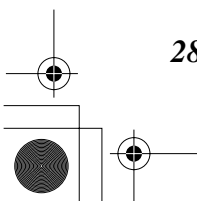

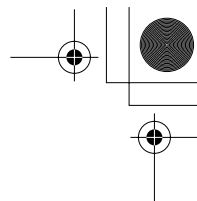
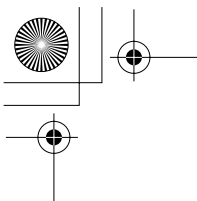

Omezení hovorů

Tato funkce umožňuje zamezit volbě telefonních čísel začínajících určitou číslicí (číslicemi) (1 nebo 2 číslice) z vašeho telefonu. Telefonní čísla, která mají omezení pro vedoucí číslice nelze volit.

Jak se nastavuje blokování klávesnice číselníku

Během programování musí být mikrotelefon zavěšený.

- 1 Stiskněte tlačítko .
- 2 Tlačítkem nebo vyberte položku "CALL RESTRICT ?".

CALL RESTRICT ?

- 3 Stiskněte tlačítko .

RESTRICT NO. : --

Bylo-li změněno původní heslo "1111" (nastaveno z výroby), displej se přepne do stavu na obrázku vpravo. Postupujte podle bodu 1 a 2 níže.

ENTER PASSWORD

: ****

1. Zadejte heslo (str. 27).
 2. Stiskněte tlačítko a pokračujte krokem 4.
- V případě chybného zadání se zobrazí "ERROR" a poté "----". Heslo zadejte znovu správně.

- 4 Zadejte číslo(a) (1 nebo 2 číslice), pro která chcete omezit volbu (až).

RESTRICT NO. : -9

- V případě chybného zadání číslici smažte tlačítkem a zadejte znovu správně.

- 5 Stiskněte tlačítko .

STORED

- Displej se přepne do stavu v kroku 2. Programování můžete ukončit ručně stisknutím tlačítka , jinak se ukončí automaticky po uplynutí 60 sekund.

V případě volby čísla začínajícího na číslice omezení volání se na displeji objeví text "Call restricted" (volání zakázáno).

Jak zrušit omezení volby

Postupujte podle kroku 1 a 3. V kroku 4 stiskněte pro smazání zadaných číslic omezení volání a stiskněte tlačítko .

Zvláštní funkce

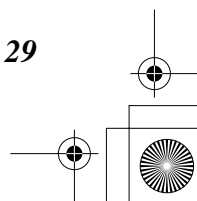
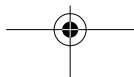
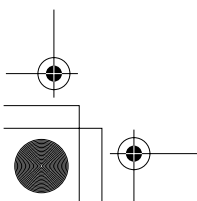

Upevnění přístroje na stěnu

Telefon je možno zavěsit na stěnu.

- 1 Pojistky zatlačte ve směru šipky (①) a adaptér pro montáž na stěnu (②) vytáhněte.

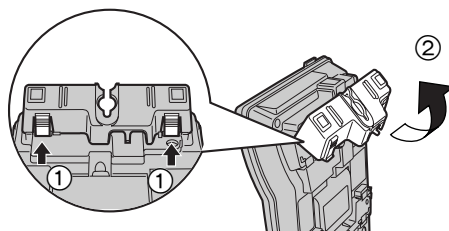

- 2 Do adaptéru zastrčte telefonní kabel a zatlačte jej ve směru šipky (① a ②).

- Nápis "UP WALL" musí být obrácen nahoru.

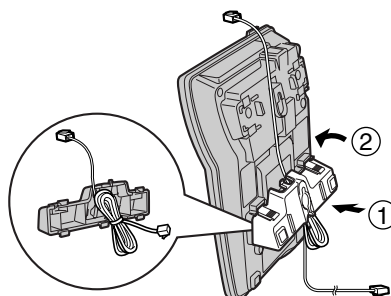

- 3 Do stěny našroubujte šrouby ve vzdálenosti vyznačené na obrázku. Připojte telefonní kabel do účastnické zásuvky. Přístroj nasadte na šrouby a zatlačte dolů.

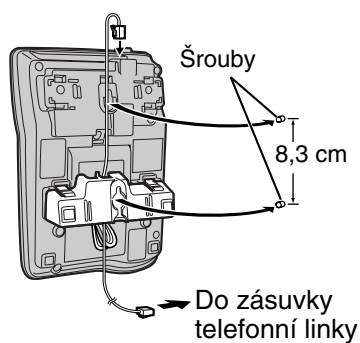

- 4 Nastavte optimální kontrast LCD displeje (str. 11).

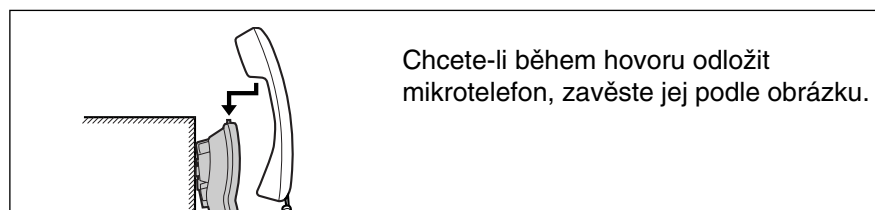

Montážní šablona

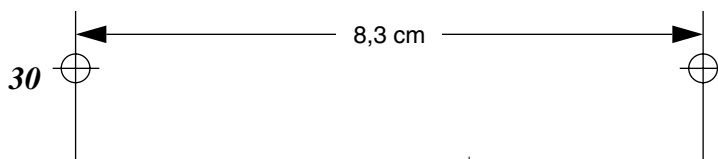

Výměna baterií

Začne-li blikat ikona "☐", baterie co nejdříve vyměňte.

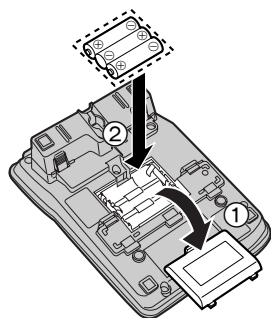

- 1 Od přístroje odpojte telefonní kabel.
- 2 Víčko (①) zatlačte dolů ve směru šipky a sejměte.
- 3 Vložte nové baterie (②) dodržujte správnou polaritu (+, -) a kryt baterií znovu nasadíte.
- 4 K přístroji znovu připojte telefonní kabel.

- Při výměně baterií se smažou záznamy v seznamu volajících a seznamu volaných čísel. Důležitá čísla ukládejte přímo do telefonního seznamu.
- Po výměně baterií se zobrazuje čas a datum ve tvaru "0:00 1/1" nebo "12:00^{AM} 1/1"; čas a datum je proto nutno znovu nastavit.

Baterie:

Aby nemohlo dojít k poškození přístroje unikajícím elektrolytem, dodržujte níže uvedená pravidla.

- Používejte baterie stejného typu.
- Baterie nezkratujte, nerozebírejte a dbejte na to, aby se nepřehřívaly.
- Vložené baterie vyměňujte společně.



Poznámka:

- Po vybití baterií se čas a datum na displeji zobrazuje ve tvaru "0:00 1/1" nebo "12:00^{AM} 1/1". Baterie v takovém případě vyměňte a čas a datum znovu nastavte.
- Alkalické baterie vyměňujte nejpozději jednou za šest měsíců, manganové dvakrát častěji.
- Nepoužívejte NiCD baterie.

Možné problémy a jejich řešení

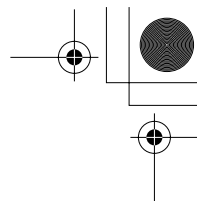
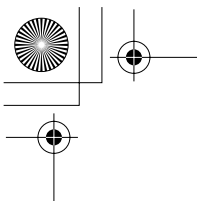
Závada	Pravděpodobná příčina a řešení
Zařízení nepracuje.	<ul style="list-style-type: none">• Zkontrolujte, zda je zařízení správně nastaveno (str. 6–11).• Vytáhněte a znovu vložte baterie.
Přístroj nevyzvání.	<ul style="list-style-type: none">• Přepínač vyzvánění je v poloze OFF (vypnuto). Přepněte jej do stavu HIGH nebo LOW (str. 11).
Displej nezobrazuje.	<ul style="list-style-type: none">• Vložte nové baterie (str. 31).
Nelze navolit číslo.	<ul style="list-style-type: none">• Zkontrolujte, zda je správně nastaven režim volby (str. 10).• Je nastaveno zablokování telefonu. Odblokování telefonu je popsáno na str. 28.• Volba požadovaného čísla je omezena. Zrušení je popsáno na str. 29.
Nelze naprogramovat některé funkce, např. režim volby.	<ul style="list-style-type: none">• Při programování musí být telefon zavěšen (mikrotelefon ve vidlici) a nesmí být otevřen seznam volajících ani telefonní seznam.• Během programování nedělejte pauzy delší než 60 sekund.
Do telefonního seznamu není možno uložit jméno a číslo.	<ul style="list-style-type: none">• Po zapnutí funkce blokování tlačítek (str. 28) nebo omezení volání (str. 29) nelze ukládat čísla do telefonního seznamu (#01, #02, #03).• Zobrazí-li se "MEMORY FULL", uvolněte některou z pozic seznamu smazáním odpovídající položky (str. 24).• Při programování musí být telefon v zavěšeném stavu.• Zkontrolujte, jsou-li v přístroji vloženy baterie a jsou-li nabitě.• Během programování nedělejte pauzy delší než 60 sekund.• Maximální délka ukládaného čísla je 22 číslic.



Závada	Pravděpodobná příčina a řešení
Při programování nebo vyhledávání začne telefon vyzvánět a programování/vyhledávání se přeruší.	<ul style="list-style-type: none">• Příchozí volání přijmete zvednutím mikrotelefonu.
Na displeji se nezobrazuje číslo volajícího.	<ul style="list-style-type: none">• Identifikace volajícího musí být aktivována u telekomunikačního operátora.• Vložte, případně vyměňte baterie.• Telefon může být rušen jiným elektrickým zařízením.• Hluky na telefonní lince mohou znemožnit přenos čísla volajícího - s žádostí o prověření kvality linky se obraťte na telekomunikačního operátora.
Seznam volajících po nějaké době mizí z displeje.	<ul style="list-style-type: none">• Po uplynutí 60 sekund nečinnosti se seznam zavírá automaticky.
Nelze provést opakovanou volbu telefonního čísla stisknutím tlačítka  .	<ul style="list-style-type: none">• V případě, že naposledy volené číslo bylo delší jak 32 číslic, nebude provedena správně jeho volba.
Záznamy v seznamu volajících a seznamu posledních volaných čísel se smazaly.	<ul style="list-style-type: none">• Začne-li blikat ikona , baterie co nejdříve vyměňte, jinak se záznamy v obou seznamech smažou. V případě potřeby uložte důležitá čísla do telefonního seznamu.



Bezpečnostní pokyny

Věnujte mimořádnou pozornost dále uvedeným bezpečnostním pokynům.

Instalace

Provozní prostředí

- 1) Voda a vlhkost: Nepoužívejte zařízení v dosahu odstříkující vody (sprcha, umývadlo, dřez). Nevystavujte zařízení působení páry a vlhkosti.
- 2) Přístroj instalujte v dostatečné vzdálenosti od horkých objektů jako jsou radiátory, sporák apod. Teplotu v místnosti udržujte mezi 5°C až 40°C.

Další informace

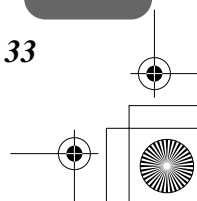
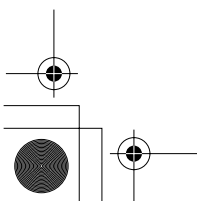

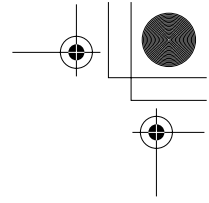
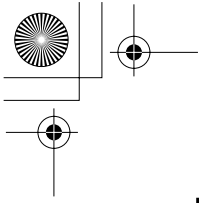

→ Bezpečnostní pokyny

Umístění

- 1) Nepokládejte na základní jednotku žádné těžké předměty.
- 2) Dbejte na to, aby se do zařízení nedostaly cizí předměty nebo abyste na ně nevyliili žádnou tekutinu. Nevystavujte zařízení působení kouře, prachu, vibracím a nárazům.
- 3) Umístěte základní jednotku na rovnou plochu.

UPOZORNĚNÍ:

Pro zamezení požáru nebo úrazu dodržujte tyto pokyny:

1. Používejte výhradně baterie předepsaného typu.
2. Baterie nevhazujte do ohně - nebezpečí exploze.
3. Baterie nerozebírejte - nebezpečí poleptání pokožky, poškození zraku nebo trávicího traktu vyteklým elektrolytem.
4. Dbejte na to, aby se kontakty baterií nezkratovaly například náramkem, řetízkem apod. - nebezpečí zahřátí kovu na vysokou teplotu protékajícím proudem a popálení majitele.
5. Baterie určené pro napájení přístroje nenabíjejte - nebezpečí exploze nebo uniknutí elektrolytu.
6. Baterie určené pro napájení přístroje nezahřívajte - nebezpečí poleptání pokožky nebo poškození zraku unikajícím elektrolytem.
7. Baterie vyměňujte všechny najednou, pro napájení přístroje nepoužívejte kombinaci starých a nových baterií - nebezpečí zvýšení vnitřního tlaku u staré baterie a následné exploze.
(Aplikováno pro výrobky, které používají více než jednu vyměnitelnou baterii.)
8. Baterie vkládejte se správnou polaritou, zamezíte tak možnému přehřívání a explozi.
9. Nebudete-li přístroj delší dobu (několik měsíců) používat, vyjměte z něj baterie.
10. V přístroji neponechávejte vybité baterie - nebezpečí unikání elektrolytu a poškození telefonu.
11. Baterie nevystavujte působení vysokých teplot. Baterie uchovávané například v chladničce zajistěte proti kondenzaci vody, před vložením do přístroje je nechejte nějakou dobu ohřát při pokojové teplotě.

UPOZORNĚNÍ:

S OHLEDEM ZABRÁNĚNÍ POŽÁRU ČI ÚRAZU ELEKTRICKÝM PROUDEM NEVYSTAVUJTE VÝROBEK DEŠTI ANI PŮSOBENÍ VLHKOSTI.

Nastanou-li nějaké potíže, odpojte přístroj od telefonní linky a připojte k ní telefon o kterém víte, že funguje. Bude-li pracovat správně, nepřipojíte zařízení k telefonní lince, dokud nebude opravené. Jestliže správně fungující telefon také nepracuje, informujte telefonní společnost.

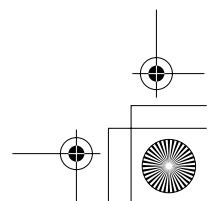
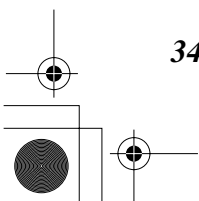
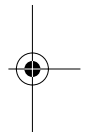

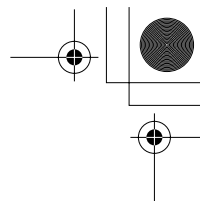
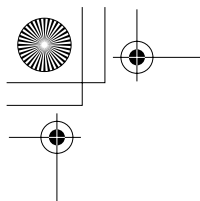

Panasonic Technics

Panasonic Czech Republic, s.r.o.; Křižíkova 237/36A; 186 00 Praha 8

Prohlášení o shodě

Číslo 638

vydané podle § 13 odst. 2 zákona č. 22/1997 Sb., o technických požadavcích na výrobky a o změně a doplnění některých zákonů ve znění zákona č. 71/2000 Sb., kterým se mění zákon č. 22/1997 Sb. a jeho změnou a doplněním ve znění zákona č. 205/2002Sb., dle § 5 NV č. 168/1997 Sb. a jeho změnou ve znění NV č. 281/2000 Sb., kterým se stanoví technické požadavky na elektrické zařízení nízkého napětí a § 7 NV č. 169/1997 Sb., a jeho změnou ve znění NV č. 282/2000 Sb., kterým se stanoví technické požadavky na výrobky z hlediska jejich elektromagnetické kompatibility. Dále ustanoveními NV č. 426/2000 Sb., kterým se stanoví technické požadavky na rádiová a komunikační koncová zařízení a jeho změnou a doplněním ve znění NV č. 483/2002Sb..

Dovozce: Panasonic Czech Republic, s.r.o., Křižíkova 237/36A, 186 00 Praha 8
IČO: 63996520

prohlašuje,

že vlastnosti níže uvedeného výrobku – elektrického zařízení splňují základní požadavky stanovené v NV č. 168/1997 Sb. jeho změnou ve znění NV č. 281/2000 Sb. a v NV č. 169/1997 Sb., a jeho změnou ve znění NV č. 282/2000 Sb., a ustanoveními NV č. 426/2000 Sb. a jeho změnou a doplněním ve znění NV č. 483/2002Sb., že tento výrobek je při jeho obvyklém použití bezpečný, a že byla přijata opatření, kterými je zabezpečena shoda všech uvedených elektrických zařízení uváděných na trh s technickou dokumentací a základními požadavky.

Výrobek: Standardní telefonní přístroj s LCD displejem
Typ: KX-TSC10CXW
Výrobce: Matsushita Electric Industrial Co., Ltd.
Osaka Central 288, 530-91, Osaka
Japan
Výrobní závod: Panasonic Communications Co., Ltd.
1-62, 4-chome, Minoshima, Hakata-ku, 812-8531, Fukuoka
Japan

Rozhraní: Analogové
Kmitočtové pásmo: -
Odstup kanálů: -
Druh modulace: -
VF výkon: -
Kanálová rozteč: -

Použití výrobku: Výrobek je určen pro připojení k analogovému bodu veřejné telekomunikační sítě a pro použití v suchém a bezprašném prostředí a podle pokynů výrobce uvedených v Uživatelské příručce.

Způsob posouzení shody: § 12, (4) a) zákona č. 22/1997 Sb.;

Při posouzení shody byly použity tyto normy:

Elektrická bezpečnost: ČSN EN 60950+A1+A2+A3+A4+A11
EMC: ČSN EN 55022/B; ČSN EN 55024

Zkušební protokol: KZ1877/2002 **Vydáný:** Testcom Praha **GL:** -

Doplňující informace:

Declaration of conformity	No.: D03-KM4-D058-2-02	Vydal: PTC Hamburg
EMC-Test Report 1	No.: 200200652	Vydal: PTC Hamburg
EMC-test Report 2	No.: 4-0625-01-01/02	Vydal: CETECOM
Safety - Test report	No.: 12600409 001	Vydal: TUV
TCF Report		Vydal: KME

Místo vydání: Praha **Jméno:** Jiří Opletal
Datum vydání: 22.04.2003 **Funkce:** Managing Director

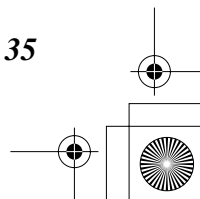
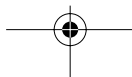
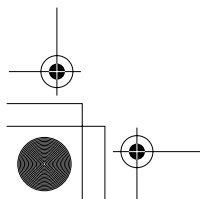

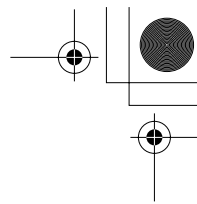
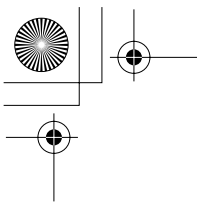

Technická specifikace

Napájení:	Z telefonní linky Z baterií: 3 AA (LR6, R6, UM-3) Baterie
Rozměry (V x Š x H):	Přibližně 89 mm x 146 mm x 200 mm
Hmotnost:	Přibližně 520 g
Typ volby:	Tónová (DTMF)/Impulzní
Teplota prostředí:	5 °C–40 °C

Změny technických údajů bez předchozího upozornění vyhrazeny.

Podmínky připojení přístroje k veřejné telefonní síti v České republice.

1. Připojení zařízení k analogovému rozhraní veřejné telekomunikační sítě ČR a jeho uvedení do provozu může účastník provést sám podle návodu k použití.
2. Zařízení je schopno samostatného provozu.
3. Zařízení je řešeno jako ukončovací.
4. Zařízení je dodáváno s odpojitelným telefonním kabelem s konektory RJ11. Zapojení do starších (čtyřkolíkových) telefonních zásuvek se provádí za pomoci schválené telefonní redukce (není předmětem dodávky).



Výrobce: Panasonic Communications (Malaysia) Sdn. Bhd. Senai
Malaysia

PQQX13451ZA-BM F0503-0 ①

